

Audi Vorsprung durch Technik



A4

Preisliste Modelljahr 2022

A4/S4 Limousine

A4/S4 Avant

A4 Avant g-tron

A4 allroad quattro



Inhaltsverzeichnis

Grundmodelle

- 4 Audi A4 Limousine, A4 Avant, A4 Avant g-tron
- 16 Audi S4 Limousine, S4 Avant
- 22 Audi A4 allroad quattro

Serienausstattung kompakt

- 26 Audi A4 Limousine, A4 Avant, A4 Avant g-tron, Audi S4 Limousine, S4 Avant, A4 allroad quattro

Exterieur

- 34 Lackierungen
- 38 Räder/Sonstiges
- 48 Ausstattungspakete
- 50 Licht
- 54 Spiegel und Dachsysteme
- 57 Schließsysteme
- 61 Verglasung
- 62 Weitere Außenausstattungen

Interieur

- 66 Ausstattungs- und Designpakete
- 69 Sitzbezüge und Lederausstattungen
- 77 Sitze und Sitzkomfort
- 80 Dekorelemente
- 82 Dachhimmel
- 83 Lenkräder und Wählhebel
- 85 Klimatisierung
- 86 Weitere Innenausstattungen

Technologien

- 90 Anzeigen und Bedienelemente
- 92 Navigation, Medien und Soundsysteme
- 95 Telefon und Kommunikation
- 98 Assistenzsysteme
- 107 Fahrwerke und Bremsen
- 111 Technik/Sicherheit

Audi connect

- 114 Rechtliche Informationen und Nutzungshinweise

Zubehör

- 118 Audi Original Zubehör
-
- 124 Audi Anschlussgarantie
 - 125 Audi Neuwagenabholung
 - 127 Abmessungen





Audi A4 Limousine





Audi A4 Limousine

Die Audi A4 Limousine steht für Sportlichkeit, Emotionen und Prestige. Durch die Fokussierung auf die dynamischen quattro-Elemente und dank harmonischer Proportionen werden diese Attribute rundherum sichtbar.

Audi A4 Avant





Audi A4 Avant

Der Audi A4 Avant setzt Statements: für Sportlichkeit, Qualität, Digitalisierung und Variabilität. Im hochwertig gestalteten Innenraum setzen Sie Ihren digitalisierten Alltag dank wegweisender Technologien fort. Das großzügige Laderaumvolumen eröffnet Ihnen flexible Möglichkeiten beim Transport.

Grundmodelle

Audi A4 Limousine – Benzinfahrzeuge

Antrieb		Zylinder Hubraum in cm ³	Leistung maximal in kW (PS)	Dreh- moment maximal in Nm	Verbrauch ¹ innerorts/außerorts/ kombiniert in l/100 km	CO ₂ - Emissionen ¹ kombiniert in g/km	Effizienz- klasse Emissions- norm	A4 EUR inkl. 19% MwSt. ² EUR ohne MwSt. ² Bestellschlüssel	A4 advanced EUR inkl. 19% MwSt. ² EUR ohne MwSt. ² Bestellschlüssel	A4 S line EUR inkl. 19% MwSt. ² EUR ohne MwSt. ² Bestellschlüssel
35 TFSI	Schaltgetriebe 6-Gang	4 1.984	110 (150)	270	8,0-7,6 / 5,0-4,6 / 6,1-5,7	139-130	B Euro 6d-ISC-FCM	34.600,- 29.075,63 8WCA7C	35.600,- 29.915,97 8WCB7C	37.250,- 31.302,52 8WCC7C
35 TFSI	S tronic 7-Gang	4 1.984	110 (150)	270	7,3-7,1 / 5,0-4,5 / 5,8-5,5	133-125	B-A Euro 6d-ISC-FCM	36.900,- 31.008,40 8WCA7G	37.900,- 31.848,74 8WCB7G	39.550,- 33.235,29 8WCC7G
40 TFSI	S tronic 7-Gang	4 1.984	150 (204)	320	7,3-7,1 / 5,1-4,8 / 5,9-5,6	135-128	B Euro 6d-ISC-FCM	41.050,- 34.495,80 8WCAZG	41.550,- 34.915,97 8WCBZG	43.200,- 36.302,52 8WCCZG
40 TFSI quattro	S tronic 7-Gang	4 1.984	150 (204)	320	7,6-7,4 / 5,2-4,8 / 6,1-5,8	139-131	B-A Euro 6d-ISC-FCM	43.400,- 36.470,59 8WCAZY	43.900,- 36.890,76 8WCBZY	45.550,- 38.277,31 8WCCZY
45 TFSI quattro	S tronic 7-Gang	4 1.984	195 (265)	370	9,1-8,9* / 5,9-5,5* / 7,1-6,8*	161-155	C Euro 6d-ISC-FCM	47.350,- 39.789,92 8WCAAY	47.850,- 40.210,08 8WCBAY	49.500,- 41.596,64 8WCCAY

* Nur in Verbindung mit optionalen Ganzjahresreifen (17 Zoll); nicht für alle Räder bestellbar.
Erläuterungen zu den Fußnoten finden Sie auf den Seiten 138/139.

Audi A4 Limousine – Dieselfahrzeuge

Antrieb		Zylinder Hubraum in cm ³	Leistung maximal in kW (PS)	Dreh- moment maximal in Nm	Verbrauch ¹ innerorts/außerorts/ kombiniert in l/100 km	CO ₂ - Emissionen ¹ kombiniert in g/km	Effizienz- klasse Emissions- norm	A4	A4 advanced	A4 S line
								EUR inkl. 19% MwSt. ² EUR ohne MwSt. ² Bestellschlüssel	EUR inkl. 19% MwSt. ² EUR ohne MwSt. ² Bestellschlüssel	EUR inkl. 19% MwSt. ² EUR ohne MwSt. ² Bestellschlüssel
30 TDI	S tronic 7-Gang	4 1.968	100 (136)	320	5,2–5,0 / 3,8–3,5 / 4,3–4,0	114–106	A-A+ Euro 6d-ISC-FCM	40.050,- 33.655,46 8WCAYG	41.050,- 34.495,80 8WCBYG	42.700,- 35.882,35 8WCCYG
35 TDI	S tronic 7-Gang	4 1.968	120 (163)	370	5,1–4,9 / 3,7–3,4 / 4,3–4,0	112–104	A-A+ Euro 6d-ISC-FCM	41.850,- 35.168,07 8WCAJG	42.850,- 36.008,40 8WCBJG	44.500,- 37.394,96 8WCCJG
40 TDI	S tronic 7-Gang	4 1.968	150 (204)	400	5,5–5,3 / 4,4–4,0 / 4,8–4,5	126–118	A Euro 6d-ISC-FCM	44.000,- 36.974,79 8WCAUG	44.500,- 37.394,96 8WCBUG	46.150,- 38.781,51 8WCCUG
40 TDI quattro	S tronic 7-Gang	4 1.968	150 (204)	400	5,6–5,4 / 4,3–3,9 / 4,8–4,5	126–118	A Euro 6d-ISC-FCM	46.350,- 38.949,58 8WCAUY	46.850,- 39.369,75 8WCBUY	48.500,- 40.756,30 8WCCUY
50 TDI quattro	tiptronic 8-stufig	6 2.967	210 (286)	620	8,0–7,6 / 5,1–4,8 / 6,2–5,9	162–154	B Euro 6d-ISC-FCM	52.050,- 43.739,50 8WCABA	52.550,- 44.159,66 8WCBBA	54.200,- 45.546,22 8WCCBA

Grundmodelle

Audi A4 Avant – Benzinfahrzeuge

Antrieb		Zylinder Hubraum in cm ³	Leistung maximal in kW (PS)	Dreh- moment maximal in Nm	Verbrauch ¹ innerorts/außerorts/ kombiniert in l/100 km	CO ₂ - Emissionen ¹ kombiniert in g/km	Effizienz- klasse Emissions- norm	A4 EUR inkl. 19% MwSt. ² EUR ohne MwSt. ² Bestellschlüssel	A4 advanced EUR inkl. 19% MwSt. ² EUR ohne MwSt. ² Bestellschlüssel	A4 S line EUR inkl. 19% MwSt. ² EUR ohne MwSt. ² Bestellschlüssel
35 TFSI	Schaltgetriebe 6-Gang	4 1.984	110 (150)	270	8,0-7,7 / 5,1-4,7 / 6,2-5,8	141-132	B Euro 6d-ISC-FCM	36.250,-	37.250,-	38.900,-
								30.462,18 8WDA7C	31.302,52 8WDB7C	32.689,08 8WDC7C
35 TFSI	S tronic 7-Gang	4 1.984	110 (150)	270	7,3-7,1 / 5,1-4,7 / 5,9-5,6	135-127	B-A Euro 6d-ISC-FCM	38.550,-	39.550,-	41.200,-
								32.394,96 8WDA7G	33.235,29 8WDB7G	34.621,85 8WDC7G
40 TFSI	S tronic 7-Gang	4 1.984	150 (204)	320	7,4-7,1 / 5,3-4,9 / 6,0-5,7	138-130	B-A Euro 6d-ISC-FCM	42.700,-	43.200,-	44.850,-
								35.882,35 8WDAZG	36.302,52 8WDBZG	37.689,08 8WDCZG
40 TFSI quattro	S tronic 7-Gang	4 1.984	150 (204)	320	7,6-7,4 / 5,3-4,9 / 6,2-5,8	141-133	B-A Euro 6d-ISC-FCM	45.050,-	45.550,-	47.200,-
								37.857,14 8WDAZY	38.277,31 8WDBZY	39.663,87 8WDCZY
45 TFSI quattro	S tronic 7-Gang	4 1.984	195 (265)	370	9,1-8,9* / 6,0-5,6* / 7,2-6,8*	163-156	C Euro 6d-ISC-FCM	49.000,-	49.500,-	51.150,-
								41.176,47 8WDAAY	41.596,64 8WDBAY	42.983,19 8WDCAY

* Nur in Verbindung mit optionalen Ganzjahresreifen (17 Zoll); nicht für alle Räder bestellbar.
Erläuterungen zu den Fußnoten finden Sie auf den Seiten 138/139.

Audi A4 Avant – Dieselfahrzeuge

Antrieb		Zylinder Hubraum in cm ³	Leistung maximal in kW (PS)	Dreh- moment maximal in Nm	Verbrauch ¹ innerorts/außerorts/ kombiniert in l/100 km	CO ₂ - Emissionen ¹ kombiniert in g/km	Effizienz- klasse Emissions- norm	A4	A4 advanced	A4 S line
								EUR inkl. 19% MwSt. ² EUR ohne MwSt. ² Bestellschlüssel	EUR inkl. 19% MwSt. ² EUR ohne MwSt. ² Bestellschlüssel	EUR inkl. 19% MwSt. ² EUR ohne MwSt. ² Bestellschlüssel
30 TDI	S tronic 7-Gang	4 1.968	100 (136)	320	5,3–5,0 / 4,0–3,6 / 4,4–4,1	117–109	A-A+ Euro 6d-ISC-FCM	41.700,- 35.042,02 8WDAYG	42.700,- 35.882,35 8WDBYG	44.350,- 37.268,91 8WDCYG
35 TDI	S tronic 7-Gang	4 1.968	120 (163)	370	5,2–4,9 / 3,9–3,5 / 4,3–4,0	114–106	A+ Euro 6d-ISC-FCM	43.500,- 36.554,62 8WDAJG	44.500,- 37.394,96 8WDBJG	46.150,- 38.781,51 8WDCJG
40 TDI	S tronic 7-Gang	4 1.968	150 (204)	400	5,6–5,4 / 4,6–4,2 / 5,0–4,7	131–123	A Euro 6d-ISC-FCM	45.650,- 38.361,34 8WDAUG	46.150,- 38.781,51 8WDBUG	47.800,- 40.168,07 8WDCUG
40 TDI quattro	S tronic 7-Gang	4 1.968	150 (204)	400	5,7–5,4 / 4,4–4,0 / 4,9–4,5	128–120	A Euro 6d-ISC-FCM	48.000,- 40.336,13 8WDAUY	48.500,- 40.756,30 8WDBUY	50.150,- 42.142,86 8WDCUY
50 TDI quattro	tiptronic 8-stufig	6 2.967	210 (286)	620	8,2–7,8 / 5,3–5,0 / 6,3–6,0	167–158	C-B Euro 6d-ISC-FCM	53.700,- 45.126,05 8WDA8A	54.200,- 45.546,22 8WDB8A	55.850,- 46.932,77 8WDC8A

Grundmodelle

Audi A4 Avant g-tron – Erdgasfahrzeug

Antrieb	Zylinder Hubraum in cm ³	Leistung maximal in kW (PS)	Dreh- moment maximal in Nm	Verbrauch ¹ innerorts/außerorts/ kombiniert in kg/100 km	CO ₂ - Emissionen ¹ kombiniert in g/km	Effizienz- klasse Emissions- norm	A4 EUR inkl. 19% MwSt. ² EUR ohne MwSt. ² Bestellschlüssel	A4 advanced EUR inkl. 19% MwSt. ² EUR ohne MwSt. ² Bestellschlüssel	A4 S line EUR inkl. 19% MwSt. ² EUR ohne MwSt. ² Bestellschlüssel
40 g-tron	S tronic 7-Gang	4 1.984	125 (170) 270	5,4-5,2 / 3,3-3,1 / 4,1-3,9	111-105	A+ Euro 6d-ISC-FCM	44.350,- 37.268,91 8WDALG	45.350,- 38.109,24 8WDBLG	46.750,- 39.285,71 8WDCLG

Audi A4 basis

- ▶ Räder, 5-Arm, 7,0 J x 16, Reifen 205/60 R 16 (für A4 bis 120 kW [163 PS])
- ▶ Räder, 10-Speichen, 7,5 J x 17, Reifen 225/50 R 17 (für A4 ab 150 kW [204 PS])
- ▶ Einstiegsleisten vorn mit Aluminiumeinlegern

Front:

- ▶ Kühlerschutzgitter schwarz matt lackiert
- ▶ Rahmen Kühlerschutzgitter: Chrom
- ▶ seitliche Lufteinlässe: schwarz matt genarbt

Heck:

- ▶ Diffusor: schwarz matt genarbt
- ▶ Endrohrblenden: Aluminiumsilber matt
- ▶ Leiste Heckklappe: Chrom



Hinweis: In Abbildung dargestellte Radnabenabdeckungen können hinsichtlich Form und Farbgebung abweichen.

Grundmodelle

Audi A4 advanced

Ausstattungsline mit differenzierten Exterieurumfängen:

- ▶ Räder, 5-Arm-Dynamik, 7,5 J x 17, Reifen 225/50 R 17
- ▶ verbreiterte Seitenschwellerleisten in Wagenfarbe

Front:

- ▶ Kühlerschutzgitter in Titanschwarz lackiert mit Lamellen in Aluminiumsilber matt
- ▶ Rahmen Kühlerschutzgitter in Chrom
- ▶ seitliche Lufteinlässe schwarz matt genarbt mit Einleger in Aluminiumsilber matt

Heck:

- ▶ Diffusor in Titanschwarz matt
- ▶ Zierleiste in Aluminiumsilber matt



Erläuterungen zu den Fußnoten finden Sie auf den Seiten 138/139. Informationen zur Klassifizierung von Reifenparametern finden Sie auf Seite 126.
Hinweis: In Abbildung dargestellte Radnabenabdeckungen können hinsichtlich Form und Farbgebung abweichen.

Audi A4 S line

Ausstattungsline mit differenzierten Exterieurumfängen:

- ▶ Räder, 5-Y-Speichen S-Design, 8,0 J x 18, Reifen 245/40 R 18
- ▶ Einstiegsleisten vorn mit Aluminiumeinlegern, beleuchtet, mit S-Schriftzug
- ▶ S line-Emblem auf den vorderen Kotflügeln
- ▶ verbreiterte Seitenschwellerleisten in Wagenfarbe
- ▶ Sportfahrwerk mit TrimmLAGenveränderung; Hinweis: nicht für A4 Avant g-tron

Front:

- ▶ S line-spezifische Kühlerschutzgitter in Titanschwarz lackiert
- ▶ seitliche Lufteinlässe schwarz matt genarbt mit Einleger in Aluminiumsilber matt

Heck:

- ▶ S line-spezifischer Diffusor in Titanschwarz matt
- ▶ Zierleiste in Aluminiumsilber matt



Hinweis: In Abbildung dargestellte Radnabenabdeckungen können hinsichtlich Form und Farbgebung abweichen.

Audi S4 Limousine





Audi S4 Avant





Grundmodelle

Audi S4 Limousine TDI

Antrieb		Zylinder Hubraum in cm ³	Leistung maximal in kW (PS)	Drehmoment maximal in Nm	Verbrauch ¹ innerorts/außerorts/ kombiniert in l/100 km	CO ₂ - Emissionen ¹ kombiniert in g/km	Effizienzklasse Emissionsnorm	S4 EUR inkl. 19% MwSt. ² EUR ohne MwSt. ² Bestellschlüssel
S4 TDI quattro	tiptronic 8-stufig	6 2.967	251 (341)	700	8,2 / 5,3 / 6,3	167	C Euro 6d-ISC-FCM	63.750,- 53.571,43 8WCS5A

Audi S4 Avant TDI

S4 TDI quattro	tiptronic 8-stufig	6 2.967	251 (341)	700	8,3 / 5,4 / 6,5-6,4	170	C Euro 6d-ISC-FCM	65.400,- 54.957,98 8WDS5A
----------------	-----------------------	------------	-----------	-----	---------------------	-----	----------------------	--

Audi A4 allroad quattro





Audi A4 allroad quattro

Mit einer großzügigen Bodenfreiheit, einem extrovertierten Design und hoher Funktionalität genießt der Audi A4 allroad quattro eine Sonderstellung. Dank der Kombination aus serienmäßigem Allradantrieb quattro, leistungsstarkem Motor und allroad-spezifischem Fahrwerk beweist er Offroad-Qualitäten.

Grundmodelle

Audi A4 allroad quattro – Benzinfahrzeug

Antrieb		Zylinder Hubraum in cm ³	Leistung maximal in kW (PS)	Drehmoment maximal in Nm	Verbrauch ¹ innerorts/außerorts/ kombiniert in l/100 km	CO ₂ - Emissionen ¹ kombiniert in g/km	Effizienzklasse Emissionsnorm	allroad quattro EUR inkl. 19% MwSt. ² EUR ohne MwSt. ² Bestellschlüssel
45 TFSI quattro	S tronic 7-Gang	4 1.984	195 (265)	370	9,2-9,1 / 6,1-6,0 / 7,2-7,1	165-162	C Euro 6d-ISC-FCM	51.250,- 43.067,23 8WJ0AY

Audi A4 allroad quattro – Dieselfahrzeuge

40 TDI quattro	S tronic 7-Gang	4 1.968	150 (204)	400	5,7-5,6 / 4,5-4,3 / 4,9-4,8	130-126	A Euro 6d-ISC-FCM	50.250,- 42.226,89 8WJ0UY
50 TDI quattro	tiptronic 8-stufig	6 2.967	210 (286)	620	8,3-8,1 / 5,3-5,2 / 6,4-6,3	168-165	C-B Euro 6d-ISC-FCM	55.950,- 47.016,81 8WJ08A

Serienausstattung kompakt

	A4 bis 125 kW (170 PS)	A4 ab 150 kW (204 PS)	A4 advanced	A4 S line	S4	A4 allroad quattro
Räder/Reifen						
Räder, 5-Arm 7,0 J x 16, Reifen 205/60 R 16	○	-	-	-	-	-
Räder, 5-Arm-Dynamik 7,5 J x 17, Reifen 225/50 R 17	-	-	○	-	-	-
Räder, 10-Speichen 7,5 J x 17, Reifen 225/50 R 17	●	○	●	-	-	-
Räder, 15-Speichen 7,5 J x 17, Reifen 225/55 R 17	-	-	-	-	-	○
Räder, 5-Y-Speichen (S-Design) 8,0 J x 18, Reifen 245/40 R 18	-	-	-	○	○	-
Rollwiderstandsoptimierte Reifen, geschwindigkeitsbegrenzt zulässige Höchstgeschwindigkeit 210 km/h (Die Höchstgeschwindigkeit der ab Werk mit rollwiderstandsoptimierten Reifen ausgerüsteten Fahrzeuge ist auf 210 km/h elektronisch beschränkt.) ▶ 16 Zoll (Q14) ▶ 17 Zoll (H3U) ▶ 18 Zoll (J04) Hinweis: nur für A4 Limousine und A4 Avant Motorisierungen bis 150 kW (204 PS)	○	○/-	○/-	○/-	-	-
Bordwerkzeug	○	○	○	○	○	○
Reifendruck-Kontrollanzeige	○	○	○	○	○	○
Reifenreparaturset	○	○	○	○	○	○

● = als Sonderausstattung lieferbar ○ = Serienausstattung - = kein Angebot
Erläuterungen zu den Fußnoten finden Sie auf den Seiten 138/139.
Informationen zur Klassifizierung von Reifenparametern finden Sie auf Seite 126.

	A4	A4 advanced	A4 S line	S4	A4 allroad quattro
Lackierungen					
Unilackierung Brillantschwarz oder Ibisweiß	○	○	○	○	○
Stoßfänger allroad Serie	-	-	-	-	○
Dach in Wagenfarbe	○	○	○	○	○
Ausstattungs Pakete					
Glanzpaket	●	●	●	○	-
Licht					
Scheinwerfer in LED-Technologie; Abblendlicht, Fernlicht, Tagfahrlicht und Positionslicht in LED, Blinklicht in Glühlampen-Technik, mit Allwetterlicht	○	○	○	-	○
LED-Scheinwerfer	-	-	-	○	-
LED-Heckleuchten	○	○	○	-	○
LED-Heckleuchten mit dynamischem Blinklicht	-	-	-	○	-
Tagfahrlicht	○	○	○	○	○
Licht-/Regensensor	○	○	○	○	○
Innenbeleuchtung	○	○	○	○	○

	A4	A4 advanced	A4 S line	S4	A4 allroad quattro
--	----	-------------	-----------	----	--------------------

Spiegel und Dachsysteme					
Innenspiegel abblendbar	○	○	○	○	○
Außenspiegel elektrisch einstell- und beheizbar	○	○	○	○	○
Außenspiegelgehäuse in Wagenfarbe	○	○	○	●	○
Außenspiegelgehäuse in Aluminiumoptik	-	-	-	○	-
Dachreling schwarz Hinweis: nur für A4 Avant/S4 Avant/A4 allroad quattro	○/-	○/-	○/-	●/-	○
Dachreling in Aluminium Hinweis: nur für A4 Avant/S4 Avant	●/-	●/-	●/-	○/-	-

Schließsysteme					
Wegfahrsperr elektronisch	○	○	○	○	○
Gepäckraumklappe automatisch öffnend Hinweis: nur für A4 Limousine/S4 Limousine	○/-	○/-	○/-	○/-	-
Manuelle Gepäckraumklappe Hinweis: nur für A4 Avant/S4 Avant	○/-	○/-	○/-	○/-	-
Gepäckraumklappe elektrisch öffnend und schließend Hinweis: nur für A4 Avant/S4 Avant/A4 allroad quattro	●	●	●	●	○
Funkschlüssel, ohne Safelock³	○	○	○	○	○

	A4	A4 advanced	A4 S line	S4	A4 allroad quattro
--	----	-------------	-----------	----	--------------------

Verglasung					
Wärmeschutzverglasung	○	○	○	○	○
Frontscheibe in Akustikverglasung	○	○	○	○	○

Weitere Außenausstattungen					
Standardabgasanlage	○	○	○	○	○
Modellbezeichnung gemäß neuer Leistungskennzeichnung	○	○	○	○	○
Fensterschachtleisten in Schwarz (Gummi)	○	○	○	-	○

Sitzbezüge und Lederausstattungen					
Stoff Index	○	○	○	-	○
Mikrofaser Dinamica⁴ Frequenz/Leder-Kombination mit S-Prägung	●	●	●	○	-

Sitze und Sitzkomfort					
Normalsitze vorn	○	○	○	-	○
Sportsitze vorn	●	●	●	○	●
4-Wege-Lendenwirbelstütze für die Vordersitze	●	●	●	○	●
Vordersitze manuell einstellbar	○	○	○	-	○
Vordersitze elektrisch einstellbar	●	●	●	○	●
Mittelarmlehne vorn	○	○	○	○	○

Serienausstattung kompakt

	A4	A4 advanced	A4 S line	S4	A4 allroad quattro
--	----	-------------	-----------	----	--------------------

Rücksitzlehne, geteilt umklappbar

Hinweis: Serie für A4 Avant und Fahrzeuge mit quattro Antrieb

<input checked="" type="checkbox"/>	<input checked="" type="checkbox"/>	<input checked="" type="checkbox"/>	<input type="checkbox"/>	<input type="checkbox"/>
-------------------------------------	-------------------------------------	-------------------------------------	--------------------------	--------------------------

Dekorelemente

Dekoreinlagen Diamantlack silbergrau

<input type="checkbox"/>	<input type="checkbox"/>	<input type="checkbox"/>	-	<input type="checkbox"/>
--------------------------	--------------------------	--------------------------	---	--------------------------

Dekoreinlagen Aluminium matt gebürstet

<input checked="" type="checkbox"/>	<input checked="" type="checkbox"/>	<input checked="" type="checkbox"/>	<input type="checkbox"/>	-
-------------------------------------	-------------------------------------	-------------------------------------	--------------------------	---

Akzentflächen schwarz matt

<input type="checkbox"/>	<input type="checkbox"/>	<input type="checkbox"/>	-	<input type="checkbox"/>
--------------------------	--------------------------	--------------------------	---	--------------------------

Akzentflächen schwarz glänzend

<input checked="" type="checkbox"/>	<input checked="" type="checkbox"/>	<input checked="" type="checkbox"/>	<input type="checkbox"/>	<input checked="" type="checkbox"/>
-------------------------------------	-------------------------------------	-------------------------------------	--------------------------	-------------------------------------

Dachhimmel

Dachhimmel in Stoff

<input type="checkbox"/>	<input type="checkbox"/>	<input type="checkbox"/>	-	<input type="checkbox"/>
--------------------------	--------------------------	--------------------------	---	--------------------------

Dachhimmel in Stoff schwarz

<input checked="" type="checkbox"/>	<input checked="" type="checkbox"/>	<input checked="" type="checkbox"/>	<input type="checkbox"/>	<input checked="" type="checkbox"/>
-------------------------------------	-------------------------------------	-------------------------------------	--------------------------	-------------------------------------

Lenkräder und Wählhebel

Lederlenkrad 3-Speichen mit Multifunktion

<input type="checkbox"/>	<input type="checkbox"/>	<input type="checkbox"/>	-	<input type="checkbox"/>
--------------------------	--------------------------	--------------------------	---	--------------------------

Lederlenkrad 3-Speichen mit Multifunktion plus

<input checked="" type="checkbox"/>	<input checked="" type="checkbox"/>	<input checked="" type="checkbox"/>	<input type="checkbox"/>	<input checked="" type="checkbox"/>
-------------------------------------	-------------------------------------	-------------------------------------	--------------------------	-------------------------------------

Klimatisierung

Klimaautomatik

<input type="checkbox"/>	<input type="checkbox"/>	<input type="checkbox"/>	<input type="checkbox"/>	<input type="checkbox"/>
--------------------------	--------------------------	--------------------------	--------------------------	--------------------------

	A4	A4 advanced	A4 S line	S4	A4 allroad quattro
--	----	-------------	-----------	----	--------------------

Weitere Innenausstattungen

Einstiegsleisten vorn mit Aluminiumeinlegern

<input type="checkbox"/>	<input type="checkbox"/>	-	-	-
--------------------------	--------------------------	---	---	---

Einstiegsleisten vorn mit Aluminiumeinlegern, beleuchtet, mit S-Schriftzug

Hinweis: bei A4 und A4 advanced nur als Paketinhalt in Verbindung mit Interieur S line

<input checked="" type="checkbox"/>	<input checked="" type="checkbox"/>	<input type="checkbox"/>	<input type="checkbox"/>	-
-------------------------------------	-------------------------------------	--------------------------	--------------------------	---

Einstiegsleisten vorn mit Aluminiumeinlegern, mit allroad-Schriftzug

-	-	-	-	<input type="checkbox"/>
---	---	---	---	--------------------------

Wendeladeboden

Hinweis: nur für A4 Avant und A4 allroad quattro; nicht erhältlich für A4 Avant g-tron, A4 Avant 50 TDI und A4 allroad quattro 50 TDI

<input type="checkbox"/>	<input type="checkbox"/>	<input type="checkbox"/>	-	<input type="checkbox"/>
--------------------------	--------------------------	--------------------------	---	--------------------------

Pedalerie und Fußstütze in Edelstahl

Hinweis: bei A4 und A4 advanced nur als Paketinhalt in Verbindung mit Interieur S line

<input checked="" type="checkbox"/>	<input checked="" type="checkbox"/>	<input checked="" type="checkbox"/>	<input type="checkbox"/>	-
-------------------------------------	-------------------------------------	-------------------------------------	--------------------------	---

Fußmatten vorn und hinten

<input type="checkbox"/>	<input type="checkbox"/>	<input type="checkbox"/>	<input type="checkbox"/>	<input type="checkbox"/>
--------------------------	--------------------------	--------------------------	--------------------------	--------------------------

Nichtraucherausführung

<input type="checkbox"/>	<input type="checkbox"/>	<input type="checkbox"/>	<input type="checkbox"/>	<input type="checkbox"/>
--------------------------	--------------------------	--------------------------	--------------------------	--------------------------

Sonnenblende auf Fahrer- und Beifahrerseite

<input type="checkbox"/>	<input type="checkbox"/>	<input type="checkbox"/>	<input type="checkbox"/>	<input type="checkbox"/>
--------------------------	--------------------------	--------------------------	--------------------------	--------------------------

Anzeigen und Bedienelemente

Fahrerinformationssystem

Hinweis: nicht erhältlich für A4 Avant g-tron

<input type="checkbox"/>	<input type="checkbox"/>	<input type="checkbox"/>	-	<input type="checkbox"/>
--------------------------	--------------------------	--------------------------	---	--------------------------

Fahrerinformationssystem mit Farbdisplay

Hinweis: Serie für A4 Avant g-tron und S4 TDI quattro

<input checked="" type="checkbox"/>	<input checked="" type="checkbox"/>	<input checked="" type="checkbox"/>	<input type="checkbox"/>	<input checked="" type="checkbox"/>
-------------------------------------	-------------------------------------	-------------------------------------	--------------------------	-------------------------------------

● = als Sonderausstattung lieferbar ○ = Serienausstattung - = kein Angebot

⦿ = Serien-/Sonderausstattung modellabhängig

Erläuterungen zu den Fußnoten finden Sie auf den Seiten 138/139.

	A4	A4 advanced	A4 S line	S4	A4 allroad quattro
--	----	-------------	-----------	----	--------------------

Navigation, Medien und Soundsysteme					
MMI Radio plus	○	○	○	○	○
Lautsprecher	○	○	○	○	○
Digitaler Radioempfang	○	○	○	○	○

Telefon und Kommunikation					
Bluetooth-Schnittstelle ⁵	○	○	○	○	○
Audi connect Notruf & Service mit Audi connect Remote & Control ^{6,7,8}	○	○	○	○	○

Assistenzsysteme					
Geschwindigkeitsregelanlage mit Geschwindigkeitsbegrenzer ⁹	○	○	○	○	○
Audi pre sense city ⁹	○	○	○	○	○

Fahrwerke und Bremsen					
Audi drive select Hinweis: Serienausstattung für Motorisierungen ab 125 kW (170 PS) und Sonderausstattung für A4 30 TDI 100 kW (136 PS) sowie A4 35 TDI	●	●	●	○	○
Serienfahrwerk Hinweis: nicht erhältlich für A4 Avant g-tron	○	○	●	-	-
Serienfahrwerk A4 Avant g-tron Hinweis: nur für A4 Avant g-tron	○	○	○	-	-

	A4	A4 advanced	A4 S line	S4	A4 allroad quattro
--	----	-------------	-----------	----	--------------------

Sportfahrwerk Hinweis: nicht erhältlich für A4 Avant g-tron	●	●	○	-	-
S-Sportfahrwerk Hinweis: für A4 Limousine und A4 Avant nur erhältlich für 50 TDI quattro mit 19-Zoll-Rädern	●	●	●	○	-
allroad-spezifisches Serienfahrwerk	-	-	-	-	○
Elektromechanische Parkbremse	○	○	○	○	○
Elektromechanische Servolenkung	○	○	○	○	○
Frontantrieb	○/-	○/-	○/-	-	-
quattro mit ultra Technologie Hinweis: nicht für 50 TDI quattro erhältlich	○/-	○/-	○/-	-	○/-
quattro mit selbstsperrendem Mittendifferenzial Hinweis: nur für 50 TDI quattro und S4 TDI quattro erhältlich	○/-	○/-	○/-	○	○/-

Technik und Sicherheit					
Mild-Hybrid Hinweis: nicht erhältlich für A4 Avant g-tron	○/-	○/-	○/-	○	○
Start-Stop-System	○	○	○	○	○
Begrenzung Höchstgeschwindigkeit auf 210 km/h Hinweis: nur für A4 Limousine und A4 Avant Motorisierungen bis 150 kW (204 PS); optional: Abwahl rollwiderstandsoptimierte Reifen	○/-	○/-	○/-	-	-
Kraftstoffbehälter Hinweis: Serie für TDI-Motorisierungen mit Frontantrieb	○/-	○/-	○/-	-	-
Kraftstoffbehälter mit erhöhtem Füllvolumen	○/●	○/●	○/●	-	-

Serienausstattung kompakt

	A4	A4 advanced	A4 S line	S4	A4 allroad quattro
Kraftstoffbehälter mit erhöhtem Füllvolumen Hinweis: Serie für quattro Motorisierungen	O/-	O/-	O/-	O	O
AdBlue-Tank^{®10} Hinweis: nur für TDI-Motorisierungen erhältlich	O/-	O/-	O/-	O	O/-
48-Volt-Bordnetz Hinweis: nur für 50 TDI quattro und S4 TDI quattro	O/-	O/-	O/-	O	O/-
Airbag für Fahrer und Beifahrer mit Beifahrer-Airbag-Deaktivierung	O	O	O	O	O
Seitenairbags vorn und Kopfairbagsystem	O	O	O	O	O
Kindersicherung, manuell	O	O	O	O	O
Kindersitzbefestigung ISOFIX und Top Tether für die äußeren Fondsitze	O	O	O	O	O
Gurtanlegekontrolle	O	O	O	O	O
Verbandmaterial mit Warndreieck und Warnwesten	O	O	O	O	O
Partikelfilter Ottopartikelfilter (TFSI)/Dieselpartikelfilter (TDI) Hinweis: nicht erhältlich für A4 Avant g-tron	O	O	O	O	O

● = als Sonderausstattung lieferbar ○ = Serienausstattung - = kein Angebot
 Erläuterungen zu den Fußnoten finden Sie auf den Seiten 138/139.
 Informationen zur Klassifizierung von Reifenparametern finden Sie auf Seite 126.













Exterieur





Lackierungen



		EUR inkl. 19% MwSt. ² EUR ohne MwSt. ²	A4	A4 advanced	A4 S line	S4	A4 allroad quattro
Unilackierung							
	▶ Ibisweiß T9	ohne Mehrpreis	●	●	●	●	●
	▶ Brillantschwarz A2	ohne Mehrpreis	●	●	-	-	●
	▶ Quantumgrau 5J	900,- 756,30	-	-	●	●	●/-
	▶ Turboblau N6 Hinweis: nicht für A4 allroad quattro erhältlich						
Metalliclackierung							
	▶ Florettsilber Metallic L5	900,- 756,30	●	●	-	-	●
	▶ Manhattangrau Metallic H1						
	▶ Navarrablau Metallic 2D	900,- 756,30	●	●	●	●	●
	▶ Gletscherweiß Metallic 2Y						
	▶ Terragrau Metallic Z8	900,- 756,30	●	●	●	-	●
	▶ Mythossschwarz Metallic OE						
	▶ Tangorot Metallic Y1	900,- 756,30	●	●	●	●	-
Perleffektlackierung							
	▶ Daytonagrau Perleffekt 6Y	900,- 756,30	-	-	●	●	-





Lackierungen

		Bestellschlüssel	EUR inkl. 19% MwSt. ² EUR ohne MwSt. ²	A4	A4 advanced	A4 S line	S4	A4 allroad quattro
Individuallackierung Audi exclusive	Ein Angebot der Audi Sport GmbH	Q0	2.400,- 2.016,81	●	●	●	●	●
								
Stoßfänger allroad Serie				-	-	-	-	○
Volllackierung	Schweller, Stoßfänger und Radhäuser in Wagenfarbe lackiert inklusive Aluminiumoptik Exterieur	VJ1	950,- 798,32	-	-	-	-	●
Stoßfänger allroad in Kontrastlackierung	Schweller, Stoßfänger und Radhäuser in Manhattangrau Metallic lackiert	VJ2	500,- 420,17	-	-	-	-	●
Dach in Wagenfarbe				○	○	○	○	○
Dachkuppel in Brillantschwarz	Hinweis: nicht erhältlich in Verbindung mit Glas-Schiebe-/Ausstelldach; nicht erhältlich für A4 Avant/S4 Avant	6H4	400,- 336,13	●	●	●	●	-

Räder







Sommerräder





		Bestellschlüssel	EUR inkl. 19% MwSt. ²	EUR ohne MwSt. ²	A4 bis 125 kW (170 PS)	A4 ab 150 kW (204 PS)	A4 advanced	A4 S line	S4	A4 allroad quattro
	Räder, 5-Arm 7,0 J x 16, Reifen 205/60 R 16				○	-	-	-	-	-
	Räder mit Radvollblende 7,0 J x 16, Reifen 205/60 R 16	C3T	ohne Mehrpreis		●	-	-	-	-	-
	Räder, 5-Arm-Dynamik 7,5 J x 17, Reifen 225/50 R 17				-	-	○	-	-	-
	Räder, 10-Speichen-Kristall 7,5 J x 17, Reifen 225/50 R 17	C8F	ohne Mehrpreis 500,- 420,17		-	●	●	-	-	-
	Räder, 5-Parallelspeichen 7,5 J x 17, Reifen 225/50 R 17	C7R	250,- 210,08 750,- 630,25		-	●	●	-	-	-

● = als Sonderausstattung lieferbar ○ = Serienausstattung - = kein Angebot. Erläuterungen zu den Fußnoten finden Sie auf den Seiten 138/139. Informationen zur Klassifizierung von Reifenparametern finden Sie auf Seite 126.

Sommerräder

		Bestellschlüssel	EUR inkl. 19% MwSt. ² EUR ohne MwSt. ²	A4 bis 125 kW (170 PS)	A4 ab 150 kW (204 PS)	A4 advanced	A4 S line	S4	A4 allroad quattro
	Räder, 5-Arm-Aero, graphitgrau, glanzgedreht¹¹ 7,5 J x 17, Reifen 225/50 R 17	C4F	400,- 336,13 900,- 756,30	- ●	● -	● -	- -	- -	- -
	Räder, 10-Speichen 7,5 J x 17, Reifen 225/50 R 17 geschmiedet	CH5	ohne Mehrpreis 500,- 420,17	- ●	○ ○	● -	- -	- -	- -
	Räder, 15-Speichen 7,5 J x 17, Reifen 225/55 R 17			-	-	-	-	-	○
	Räder, 5-Y-Speichen S-Design 8,0 J x 18, Reifen 245/40 R 18			-	-	-	○	○	-
	Räder, 5-Doppelspeichen-Stern 8,0 J x 18, Reifen 245/40 R 18	V14	ohne Mehrpreis 850,- 714,29 1.350,- 1.134,45	- - ●	- ● -	- ● -	● --	- --	- --

● = als Sonderausstattung lieferbar ○ = Serienausstattung - = kein Angebot. Erläuterungen zu den Fußnoten finden Sie auf den Seiten 138/139. Informationen zur Klassifizierung von Reifenparametern finden Sie auf Seite 126.

		Bestellschlüssel	EUR inkl. 19% MwSt. ²	EUR ohne MwSt. ²	A4 bis 125 kW (170 PS)	A4 ab 150 kW (204 PS)	A4 advanced	A4 S line	S4	A4 allroad quattro
	Räder, 10-Speichen-V 8,0 J x 18, Reifen 245/40 R 18	C4Q	ohne Mehrpreis 850,- 714,29 1.350,- 1.134,45	- - ●	- ●	- ●	●	-	-	-
	Räder, 10-Speichen-Dynamik, graphitgrau, glanzgedreht¹¹ 8,0 J x 18, Reifen 245/40 R 18 Hinweis: nicht für 45 TFSI erhältlich	C5Y	150,- 126,05 1.000,- 840,34 1.500,- 1.260,50	- - ●	- ●	- ●	●	-	-	-
	Räder, 5-Speichen-Dynamik, graphitgrau, glanzgedreht¹¹ 8,0 J x 18, Reifen 245/40 R 18	CB5	150,- 126,05 1.000,- 840,34 1.500,- 1.260,50	- - ●	- ●	- ●	●	-	-	-
	Räder, 5-Doppelarm-V 7,5 J x 18, Reifen 245/45 R 18	V18	800,- 672,27	-	-	-	-	-	-	●
	Räder, 5-V-Speichen, graphitgrau, glanzgedreht¹¹ 7,5 J x 18, Reifen 245/45 R 18	U71	950,- 798,32	-	-	-	-	-	-	●





Sommerräder

		Bestellschlüssel	EUR inkl. 19% MwSt. ² EUR ohne MwSt. ²	A4 bis 125 kW (170 PS)	A4 ab 150 kW (204 PS)	A4 advanced	A4 S line	S4	A4 allroad quattro
	Räder Audi Sport, 5-Doppelspeichen 8,0 J x 18, Reifen 245/40 R 18 Ein Angebot der Audi Sport GmbH	45S	500,- 420,17 1.350,- 1.134,45 1.850,- 1.554,62	-	-	-	●	-	-
	Räder Audi Sport, 10-Y-Speichen, schwarz, glanzgedreht¹¹ 8,0 J x 18, Reifen 245/40 R 18 Ein Angebot der Audi Sport GmbH	45Q	700,- 588,24 1.550,- 1.302,52 2.050,- 1.722,69	-	-	-	●	-	-
	Räder Audi Sport, 5-Arm-Trapezoid, titangrau matt, glanzgedreht¹¹ 8,0 J x 18, Reifen 245/40 R 18 Ein Angebot der Audi Sport GmbH	V67	840,- 705,88 1.690,- 1.420,17 2.190,- 1.840,34	-	-	-	●	-	-
	Räder, 5-Speichen-V S-Design, graphitgrau, glanzgedreht¹¹ 8,5 J x 19, Reifen 255/35 R 19	42X	1.400,- 1.176,47	-	-	-	-	●	-
	Räder Audi Sport, 10-V-Speichen, glanzgedreht¹¹ 8,5 J x 19, Reifen modellspezifisch mit Reifen 245/35 R 19; bei S4 TDI mit Reifen 255/35 R 19 Ein Angebot der Audi Sport GmbH Hinweis: für 50 TDI quattro nur in Verbindung mit S-Sportfahrwerk oder S-Sportfahrwerk mit Dämpferregelung und Reifen 255/35 R 19; nicht erhältlich in Verbindung mit Standheizung und -lüftung	40W	1.000,- 840,34 1.200,- 1.008,40 1.850,- 1.554,62 2.350,- 1.974,79	-	-	-	●	-	-





● = als Sonderausstattung lieferbar ○ = Serienausstattung - = kein Angebot. Erläuterungen zu den Fußnoten finden Sie auf den Seiten 138/139. Informationen zur Klassifizierung von Reifenparametern finden Sie auf Seite 126.

		Bestellschlüssel	EUR inkl. 19% MwSt. ² EUR ohne MwSt. ²	A4 bis 125 kW (170 PS)	A4 ab 150 kW (204 PS)	A4 advanced	A4 S line	S4	A4 allroad quattro
	<p>Räder Audi Sport, 5-Arm-Torsio 8,5 J x 19, Reifen modellspezifisch mit Reifen 245/35 R 19; bei S4 TDI mit Reifen 255/35 R 19 Ein Angebot der Audi Sport GmbH</p> <p>Hinweis: für 50 TDI quattro nur in Verbindung mit S-Sportfahrwerk oder S-Sportfahrwerk mit Dämpferregelung und Reifen 255/35 R 19; nicht erhältlich in Verbindung mit Standheizung und -lüftung</p>	44S	1.000,- 840,34 1.200,- 1.008,40 1.850,- 1.554,62 2.350,- 1.974,79	-	-	-	●	-	-
	<p>Räder Audi Sport, 5-Arm-Rotor, titangrau matt, glanzgedreht¹¹ 8,5 J x 19, Reifen modellspezifisch mit Reifen 245/35 R 19; bei S4 TDI mit Reifen 255/35 R 19 Ein Angebot der Audi Sport GmbH</p> <p>Hinweis: für 50 TDI quattro nur in Verbindung mit S-Sportfahrwerk oder S-Sportfahrwerk mit Dämpferregelung und Reifen 255/35 R 19; nicht erhältlich in Verbindung mit Standheizung und -lüftung</p>	44R	1.300,- 1.092,44 1.500,- 1.260,50 2.150,- 1.806,72 2.650,- 2.226,89	-	-	-	●	-	-
	<p>Räder Audi Sport, 10-Speichen-Turbine, platingrau, glanzgedreht¹¹ 8,5 J x 19, Reifen modellspezifisch mit Reifen 245/35 R 19; bei S4 TDI mit Reifen 255/35 R 19 Ein Angebot der Audi Sport GmbH</p> <p>Hinweis: für 50 TDI quattro nur in Verbindung mit S-Sportfahrwerk oder S-Sportfahrwerk mit Dämpferregelung und Reifen 255/35 R 19; nicht erhältlich in Verbindung mit Standheizung und -lüftung</p>	F43	1.300,- 1.092,44 1.500,- 1.260,50 2.150,- 1.806,72 2.650,- 2.226,89	-	-	-	●	-	-
	<p>Räder Audi Sport, 5-V-Speichen-Stern, titangrau matt, glanzgedreht¹¹ 8,5 J x 19, Reifen modellspezifisch mit Reifen 245/35 R 19; bei S4 TDI mit Reifen 255/35 R 19 Ein Angebot der Audi Sport GmbH</p> <p>Hinweis: für 50 TDI quattro nur in Verbindung mit S-Sportfahrwerk oder S-Sportfahrwerk mit Dämpferregelung und Reifen 255/35 R 19</p>	47E	1.300,- 1.092,44 1.500,- 1.260,50 2.150,- 1.806,72 2.650,- 2.226,89	-	-	-	●	-	-



Sommerräder

		Bestellschlüssel	EUR inkl. 19% MwSt. ² EUR ohne MwSt. ²	A4 bis 125 kW (170 PS)	A4 ab 150 kW (204 PS)	A4 advanced	A4 S line	S4	A4 allroad quattro
	<p>Räder Audi Sport, 5-Arm-Flag, anthrazitschwarz, glanzgedreht¹¹ 8,5 J x 19, Reifen modellspezifisch mit Reifen 245/35 R 19; bei S4 TDI mit Reifen 255/35 R 19 Ein Angebot der Audi Sport GmbH</p> <p>Hinweis: für 50 TDI quattro nur in Verbindung mit S-Sportfahrwerk oder S-Sportfahrwerk mit Dämpferregelung und Reifen 255/35 R 19; nicht erhältlich in Verbindung mit Standheizung und -lüftung</p>	44W	1.340,- 1.126,05 1.540,- 1.294,12 2.190,- 1.840,34 2.690,- 2.260,50	-	-	-	●	-	-
	<p>Räder Audi Sport, 10-Y-Speichen 8,0 J x 19, Reifen 245/40 R 19 Ein Angebt der Audi Sport GmbH</p>	V30	1.700,- 1.428,57	-	-	-	-	-	●
	<p>Räder Audi Sport, 10-Y-Speichen, schwarz, glanzgedreht¹¹ 8,0 J x 19, Reifen 245/40 R 19 Ein Angebt der Audi Sport GmbH</p>	405	2.000,- 1.680,67	-	-	-	-	-	●
	<p>Räder Audi Sport, 5-Doppelspeichen-Modul, Einsätze strukturgrau matt 8,0 J x 19, Reifen 245/40 R 19 Ein Angebt der Audi Sport GmbH</p>	U14	2.140,- 1.798,32	-	-	-	-	-	●

Winterräder

		Bestellschlüssel	EUR inkl. 19% MwSt. ² EUR ohne MwSt. ²	A4 bis 125 kW (170 PS)	A4 ab 150 kW (204 PS)	A4 advanced	A4 S line	S4	A4 allroad quattro
	<p>Räder mit Radvollblende 7,0 J x 16, Winterreifen 205/60 R 16 schneekettentauglich, zulässige Höchstgeschwindigkeit 210 km/h</p> <p>Hinweis: nicht für Motorisierungen ab 150 kW erhältlich</p>	2WL	940,- 789,92	●	-	●/-	●/-	-	-
	<p>Räder, 5-Parallelspeichen 7,0 J x 17, Winterreifen 225/50 R 17 schneekettentauglich, zulässige Höchstgeschwindigkeit 210 km/h</p>	2YD	1.710,- 1.436,97	●	●	●	●	-	-
	<p>Räder, 5-Parallelspeichen-V 6,5 J x 17, Winterreifen 225/55 R 17 schneekettentauglich, zulässige Höchstgeschwindigkeit 210 km/h</p>	7EG	1.710,- 1.436,97	-	-	-	-	-	●
	<p>Räder, 10-Speichen-V 7,5 J x 18, Winterreifen 225/45 R 18 schneekettentauglich, zulässige Höchstgeschwindigkeit 210 km/h</p>	3DN	1.840,- 1.546,22	●	●	●	●	●	-

Winterräder

	Bestellschlüssel	EUR inkl. 19% MwSt. ² EUR ohne MwSt. ²	A4 bis 125 kW (170 PS)	A4 ab 150 kW (204 PS)	A4 advanced	A4 S line	S4	A4 allroad quattro
 <p>Räder, 10-Speichen-V 8,0 J x 18, Winterreifen 245/40 R 18 nicht schneekettentauglich, zulässige Höchstgeschwindigkeit 240 km/h</p>	2WX	2.140,- 1.798,32	●	●	●	●	-	-
 <p>Räder, 5-Doppelspeichen-Stern S-Design 8,0 J x 18, Winterreifen 245/40 R 18 nicht schneekettentauglich, zulässige Höchstgeschwindigkeit 240 km/h</p>	3DA	2.140,- 1.798,32	●	●	●	●	●	-
 <p>Räder, 5-Doppelarm-V 7,5 J x 18, Winterreifen 245/45 R 18 nicht schneekettentauglich, zulässige Höchstgeschwindigkeit 240 km/h</p>	7FL	2.140,- 1.798,32	-	-	-	-	-	●

Räder Sonstiges

		Bestellschlüssel	EUR inkl. 19% MwSt. ² EUR ohne MwSt. ²	A4 bis 125 kW (170 PS)	A4 ab 150 kW (204 PS)	A4 advanced	A4 S line	S4	A4 allroad quattro
Rollwiderstandsoptimierte Reifen, geschwindigkeitsbegrenzt	zulässige Höchstgeschwindigkeit 210 km/h (Die Höchstgeschwindigkeit der ab Werk mit rollwiderstandsoptimierten Reifen ausgerüsteten Fahrzeuge ist auf 210 km/h elektronisch beschränkt.) Hinweis: nur für A4 Limousine und A4 Avant Motorisierungen bis 150 kW (204 PS)			○	○/-	○/-	○/-	-	-
Abwahl rollwiderstandsoptimierte Reifen, Aufhebung der Geschwindigkeitsbegrenzung (16 Zoll)	Reifen 205/60 R 16 92W	PR6	150,- 126,05	●	-	-	-	-	-
Abwahl rollwiderstandsoptimierte Reifen, Aufhebung der Geschwindigkeitsbegrenzung (17 Zoll)	Reifen 225/50 R 17 94Y	PR7	150,- 126,05	●	●/-	●/-	-	-	-
Abwahl rollwiderstandsoptimierte Reifen, Aufhebung der Geschwindigkeitsbegrenzung (18 Zoll)	Reifen 245/40 R 18 93Y	PR8	150,- 126,05	●	●/-	●/-	●/-	-	-
Ganzjahresreifen (17 Zoll)	Reifen 225/50 R 17; zulässige Höchstgeschwindigkeit 240 km/h Hinweis: nicht für alle Motorisierungen und Räder bestellbar	PR4	290,- 243,70	●	●	●	-	-	-
Bordwerkzeug	im Gepäckraum			○	○	○	○	○	○
Bordwerkzeug und Wagenheber	im Gepäckraum Hinweis: nur bestellbar in Verbindung mit Reserverad platzsparend oder Reservefaltrad mit Kompressor; nicht erhältlich für 50 TDI quattro und A4 Avant g-tron	1S1	25,- 21,01	●	●	●	●	-	●
Radschrauben diebstahlhemmend	nur durch mitgelieferten Adapter zu lösen	1PD	25,- 21,01	●	●	●	●	●	●
Reifendruck-Kontrollanzeige	optische und akustische Warnung bei Druckverlust an einem oder mehreren Rädern, Anzeige im Fahrerinformationssystem			○	○	○	○	○	○
Reifenreparaturset	mit Kompressor und Reifendichtmittel, zulässige Höchstgeschwindigkeit 80 km/h			○	○	○	○	○	○
Reserverad platzsparend	Hinweis: nicht erhältlich für 50 TDI quattro und A4 Avant g-tron	1G5	125,- 105,04	●	●	●	●	-	-
Reservefaltrad mit Kompressor	zulässige Höchstgeschwindigkeit 80 km/h Hinweis: Wendeladeboden entfällt; nur bestellbar in Verbindung mit Bordwerkzeug und Wagenheber; nicht erhältlich für A4 allroad quattro 50 TDI	3F1	165,- 138,66	-	-	-	-	-	●

Ausstattungs Pakete

	Bestellschlüssel	EUR inkl. 19% MwSt. ² EUR ohne MwSt. ²	A4	A4 advanced	A4 S line	S4	A4 allroad quattro
S line competition <ul style="list-style-type: none"> ▶ Optikpaket schwarz plus (inkl. Audi Ringe vorn und hinten sowie Modellschriftzug am Heck in Schwarz) ▶ Kühlerschutzgitter in Titanschwarz matt ▶ Blade unter Kühlerschutzgitter in Schwarz Hochglanz ▶ Räder Audi Sport, 5-V-Speichen-Stern, titangrau matt, glanzgedreht¹, 8,5 x 19, Reifen 245/35 R 19 Ein Angebot der Audi Sport GmbH ▶ seitliche Schwellerleisten in Schwarz Hochglanz ▶ Dachreling in Schwarz matt (nur für A4 Avant) ▶ aufgesetzter, sportlicher Heckspoiler in Schwarz Hochglanz (nur für A4 Limousine) ▶ RS 4-Dachkantenspoiler (nur für A4 Avant) ▶ erhältlich in den Außenfarben Terragrau Metallic, Daytonagrau Perleffekt, Navarrablau Metallic, Tangorot Metallic, Gletscherweiß Metallic, Mythoschwarz Metallic, Quantumgrau, Turboblau, Ibisweiß (nur für A4 Limousine) <p>optional erhältlich:</p> <ul style="list-style-type: none"> ▶ Dachkuppel in Brillantschwarz (nur für A4 Limousine) ▶ weitere 19-Zoll-Räder 	PFX	1.000,- 840,34	-	-	●	-	-
S line competition plus <p>zusätzlich zu S line competition:</p> <ul style="list-style-type: none"> ▶ Designfolie „Audi Ringe“ an den hinteren Türen ▶ Außenspiegelgehäuse in Schwarz glänzend ▶ Ambiente-Lichtpaket plus ▶ Einstiegs-LED mit Logoprojektion vorn Raute-S-Logo ▶ LED-Scheinwerfer ▶ Bremsättel vorn und hinten rot lackiert <p>optional erhältlich:</p> <ul style="list-style-type: none"> ▶ Dachkuppel in Brillantschwarz (nur für A4 Limousine) ▶ weitere 19-Zoll-Räder <p>Hinweis: nicht für alle Motorisierungen erhältlich</p>	PFY	2.200,- 1.848,74	-	-	●	-	-

		Bestellschlüssel	EUR inkl. 19% MwSt. ² EUR ohne MwSt. ²	A4	A4 advanced	A4 S line	S4	A4 allroad quattro
Glanzpaket	Dachrahmen und Fensterschachtleisten in eloxiertem Aluminium	4ZB	200,- 168,07	●	●	●	○	-
Optikpaket schwarz	<ul style="list-style-type: none"> ▶ setzt im Exterieur schwarze Akzente im Bereich des Audi Singleframe, der Zierleisten an den Seitenscheiben, der Leiste der Heckklappe und der Stoßfänger vorn und hinten ▶ Ausführung variiert je nach Modell und Ausstattung ▶ bei A4 Avant/S4 Avant: Die Dachreling ist dabei immer schwarz ausgeführt. 	4ZD	550,- 462,18	-	●	●	●	-
Optikpaket schwarz plus	Optikpaket schwarz mit Audi Ringen vorn und hinten sowie Modellschriftzug am Heck in Schwarz. Beim S-Modell ist zusätzlich die Modellbezeichnung im Kühlergrill in Schwarz/Rot ausgeführt. Hinweis: nur in Verbindung mit Entfall Leistungs-/Technologie-Schriftzug oder Entfall Modellbezeichnung und Leistungs-/Technologieschriftzug erhältlich	4ZP	750,- 630,25 800,- 672,27	-	●	●	-	-
carbon style Paket	Sportsgeist zeigen – leicht gemacht. Außenspiegelgehäuse und Heckklappenspoiler in Carbon sowie Dekorfolie Audi Ringe in Brillantschwarz oder Florettsilber (je nach Außenfarbe) für die hinteren Türen setzen dynamische Akzente. Hinweis: nur für A4 Limousine erhältlich	YKG	1.490,- 1.252,10	●	●	●	-	-
Heckklappenspoiler in Carbon	Der Heckklappenspoiler in hochwertigem Carbon setzt einen optischen Akzent und unterstreicht so den kraftvollen Auftritt. Hinweis: nur für A4 Limousine erhältlich	YKA	950,- 798,32	●	●	●	●	-
Aluminiumoptik Exterieur	Dachreling, Dachrahmen und Fensterschachtleisten in eloxiertem Aluminium, Schwellerverbreiterung mit Einlage in Selenitsilber matt	PAP	450,- 378,15	-	-	-	-	●
Schwellerverbreiterung mit Einlage in Selenitsilber matt	Hinweis: nur in Verbindung mit Stoßfänger allroad in Kontrastlackierung erhältlich	PAU	ohne Mehrpreis	-	-	-	-	●



Licht



		Bestellschlüssel	EUR inkl. 19% MwSt. ²	EUR ohne MwSt. ²	A4	A4 advanced	A4 S line	S4	A4 allroad quattro
Scheinwerfer	in LED-Technologie; Abblendlicht, Fernlicht, Tagfahrlicht und Positionslicht in LED, Blinklicht in Glühlampen-Technik, mit Allwetterlicht				○	○	○	-	○
									
LED-Scheinwerfer	LED-Scheinwerfer sorgen für eine tageslichtähnliche Ausleuchtung der Fahrbahn. Für mehr Sicherheit und Komfort mit geringem Energieverbrauch und einer hohen Lebensdauer. Die Scheinwerfer verfügen über folgenden Funktionsumfang: optisch aufgewertetes Tagfahrlicht, Abblendlicht, Fernlicht, Positionslicht, Blinklicht, Abbiegelicht (Ergänzung der seitlichen Ausleuchtung bei engen Kurven und beim Abbiegen), Allwetterlicht (zur Verringerung der Eigenblendung bei schlechten Sichtverhältnissen sowie zur Ausleuchtung des Rangierbereichs beim Rückwärtsfahren), Autobahnlicht (erweiterte Leuchtreichweite ab einer Geschwindigkeit von 110 km/h, in Verbindung mit dem MMI Navigation plus bereits ab 80 km/h), statisches Kurvenlicht, automatisch-dynamische Leuchtweitenregulierung, Kreuzungslicht (in Verbindung mit MMI Navigation plus).				-	-	-	○	-
									
LED-Heckleuchten	Blink-, Brems-, Schluss-, Rückfahr- und Heckkennzeichenleuchten in LED-Technologie. Bremsleuchten in LED-Technologie ermöglichen durch die schnellere Aktivierung eine frühere Wahrnehmung durch den nachfolgenden Verkehr.				○	○	○	-	○
LED-Heckleuchten mit dynamischem Blinklicht	Über die Funktionen der LED-Heckleuchte hinaus überzeugt die Heckleuchte durch den markanten dynamischen und gut wahrnehmbaren Verlauf des Blinklichts. Ein Band von LEDs wird segmentweise im Takt von wenigen Millisekunden nacheinander angesteuert und läuft beim Blinken immer zur Außenseite in Abbiegerichtung.				-	-	-	○	-
Tagfahrlicht					○	○	○	○	○

● = als Sonderausstattung lieferbar ○ = Serienausstattung - = kein Angebot. Erläuterungen zu den Fußnoten finden Sie auf den Seiten 138/139.



Licht

		Bestellschlüssel	EUR inkl. 19% MwSt. ² EUR ohne MwSt. ²	A4	A4 advanced	A4 S line	S4	A4 allroad quattro
<p>LED-Scheinwerfer und LED-Heckleuchten mit dynamischem Blinklicht Heck</p> 	<p>Paket beinhaltet:</p> <ul style="list-style-type: none"> ▶ LED-Scheinwerfer LED-Scheinwerfer sorgen für eine tageslichtähnliche Ausleuchtung der Fahrbahn. Für mehr Sicherheit und Komfort mit geringem Energieverbrauch und einer hohen Lebensdauer. Die Scheinwerfer verfügen über folgenden Funktionsumfang: optisch aufgewertetes Tagfahrlicht, Abblendlicht, Fernlicht, Positionslicht, Blinklicht, Abbiegelicht (Ergänzung der seitlichen Ausleuchtung bei engen Kurven und beim Abbiegen), Allwetterlicht (zur Verringerung der Eigenblendung bei schlechten Sichtverhältnissen sowie zur Ausleuchtung des Rangierbereichs beim Rückwärtsfahren), Autobahnlicht (erweiterte Leuchtreichweite ab einer Geschwindigkeit von 110 km/h, in Verbindung mit dem MMI Navigation plus bereits ab 80 km/h), statisches Kurvenlicht, automatisch-dynamische Leuchtweitenregulierung, Kreuzungslicht (in Verbindung mit MMI Navigation plus). ▶ LED-Heckleuchten mit dynamischem Blinklicht 	PX2	990,- 831,93	●	●	●	-	●
<p>Matrix LED-Scheinwerfer, LED-Heckleuchten und Scheinwerfer-Reinigungsanlage</p> 	<p>Paket beinhaltet:</p> <ul style="list-style-type: none"> ▶ Matrix LED-Scheinwerfer mit dynamischer Lichtinszenierung und dynamischem Blinklicht ▶ LED-Heckleuchten mit dynamischer Lichtinszenierung und dynamischem Blinklicht ▶ Scheinwerfer-Reinigungsanlage <p>Die Audi Matrix LED-Technologie kombiniert ein Kamerasystem mit LED-Lichtquellen und präziser Optik für eine hochadaptive Lichtverteilung. Werden andere Fahrzeuge erkannt, blendet das System selektiv nur den Bereich des erkannten Fahrzeugs aus, in den restlichen Segmenten bleibt das Fernlicht aktiv. Das Umschalten zwischen den jeweiligen Lichtverteilungen und die Regelung bei der Vorbeifahrt von Gegenverkehr sind im Scheinwerfer als dynamische Vorgänge sichtbar und auf optimierten Lichtkomfort für den Fahrer abgestimmt.</p> <p>Die Scheinwerfer verfügen über die Matrix LED-Funktion hinaus über folgende Funktionalitäten: optisch aufgewertetes Tagfahrlicht gegenüber Serie, Abblendlicht, Fernlicht, Positionslicht, dynamisches Blinklicht, Abbiegelicht (Ergänzung der seitlichen Ausleuchtung bei engen Kurven und beim Abbiegen), Allwetterlicht (zur Verringerung der Eigenblendung bei schlechten Sichtverhältnissen sowie zur Ausleuchtung des Rangierbereichs beim Rückwärtsfahren), statisches Kurvenlicht (Ergänzung der seitlichen Ausleuchtung in engen Kurven), Autobahnlicht (erweiterte Leuchtreichweite ab einer Geschwindigkeit von 110 km/h, in Verbindung mit MMI Navigation plus bereits ab 80 km/h) sowie eine automatisch-dynamische Leuchtweitenregulierung.</p> <p>Die Scheinwerfer verfügen über das dynamische Blinklicht: Ein Band von LEDs wird segmentweise im Takt von wenigen Millisekunden nacheinander angesteuert und läuft beim Blinken immer zur Außenseite in Abbiegerichtung. Auch im Stand zeigt sich diese Technologie durch die neuartige und futuristisch anmutende dynamische Lichtinszenierung der Coming-Home-/Leaving-Home-Funktion.</p>	PXC	600,- 504,20 1.590,- 1.336,13	-	-	-	●	-

		Bestellschlüssel	EUR inkl. 19% MwSt. ² EUR ohne MwSt. ²	A4	A4 advanced	A4 S line	S4	A4 allroad quattro
Licht-/Regensensor				○	○	○	○	○
Scheinwerfer-Reinigungsanlage	Die Scheinwerfer-Reinigungsanlage sorgt für mehr Licht auf der Straße, besonders bei ungünstigen Witterungsverhältnissen. Durch eine Reinigung mit Wasser und Hochdruck werden eine bessere Leuchtkraft und eine gute Sicht durch geringe Streuung erzeugt.	8X1	270,- 226,89	●	●	●	●	●
Einstiegs-LED mit Logoprojektion vorn	projiziertes Logo: ▶ für Basis oder advanced: Audi Ringe ▶ für S line und S-Modell: Raute-S-Logo ▶ für A4 allroad quattro: allroad Hinweis: nur in Verbindung mit Ambiente-Lichtpaket oder Ambiente-Lichtpaket plus erhältlich	9TF	125,- 105,04	●	●	●	●	●
Fernlichtassistent⁹	Der Fernlichtassistent erkennt im Rahmen der Systemgrenzen selbstständig Scheinwerfer des Gegenverkehrs, Rückleuchten von anderen Verkehrsteilnehmern und Lichtquellen von Ortschaften. Je nach Verkehrssituation wird das Fernlicht automatisch ein- oder ausgeschaltet. Das System verbessert damit die Sicht des Fahrers und sorgt für einen Zugewinn an Komfort.	8G1	150,- 126,05	●	●	●	●	●
Innenbeleuchtung	Dachmodul vorn und hinten inklusive Leseleuchten – vorn kapazitiv bedienbar, Auflicht auf Mittelkonsole, Handschuhfachleuchte, passive Türwarnleuchten, Kofferraumleuchte links, beim A4 Avant/S4 Avant zusätzlich rechts sowie Heckklappenbeleuchtung			○	○	○	○	○
Ambiente-Lichtpaket	zusätzlich zur Innenbeleuchtung: ▶ Make-up-Spiegel beleuchtet ▶ Vorfeldbeleuchtung in den Türgriffen außen ▶ Einstiegsleuchten auf der Unterseite der Türen vorn ▶ Cupholder vorn beleuchtet ▶ Fußraumbelichtung vorn ▶ Türinnenbetätigung vorn/hinten ▶ Ambiente Türbeleuchtung vorn/hinten ▶ Ambientebeleuchtung Mittelkonsole vorn	QQ1	250,- 210,08	●	●	●	●	●
Ambiente-Lichtpaket plus	zusätzlich zum Ambiente-Lichtpaket: 3 vordefinierte Farbprofile; zusätzliches interaktives und individuelles Farbprofil. Das interaktive Farbprofil wird durch die Audi drive select-Modi gesteuert. Beim individuellen Farbprofil stehen 30 Farben zur Auswahl. Die farblichen Anpassungen erfolgen für Kontur- bzw. Ambientebeleuchtungsumfänge: ▶ Einstiegsleuchten auf der Unterseite der Türen hinten (weiß) ▶ Fußraumbelichtung hinten ▶ Cupholder vorn (mehrfarbig) ▶ Ambiente Türbeleuchtung vorn/hinten (mehrfarbig) ▶ Konturbeleuchtung Türen vorn/hinten (mehrfarbig) für S4 Limousine/S4 Avant: ein zusätzliches Farbprofil Sport	QQ2	350,- 294,12	●	●	●	●	●

Spiegel und Dachsysteme

	Bestellschlüssel	EUR inkl. 19% MwSt. ² EUR ohne MwSt. ²	A4	A4 advanced	A4 S line	S4	A4 allroad quattro
Innenspiegel abblendbar			○	○	○	○	○
Innenspiegel automatisch abblendend, rahmenlos  <ul style="list-style-type: none"> ▶ kann die Sicherheit erhöhen, da durch verminderte Blendeffekte die Wahrnehmung des nachkommenden Verkehrs bei Nacht verbessert werden kann ▶ Ein geringerer Blendeffekt bei Nacht kann neben anderen Faktoren dazu beitragen, weitere Fahrzeuge im Innenspiegel schneller und besser zu erkennen. ▶ Verringerte Blendung kann dazu beitragen, einer Ermüdung der Augen vorzubeugen. 	4L6	175,- 147,06	●	●	●	●	●
Außenspiegel elektrisch einstell- und beheizbar			○	○	○	○	○
Außenspiegel elektrisch einstell-, beheiz- und anklappbar, beidseitig automatisch abblendend <p>mit integriertem LED-Blinklicht, inklusive beheizbarer Scheibenwaschdüsen</p> <p>mit integriertem LED-Blinklicht und Bordsteinautomatik für den Beifahreraußenspiegel, inklusive beheizbarer Scheibenwaschdüsen. Durch die Bordsteinautomatik klappt der Beifahreraußenspiegel bei eingelegtem Rückwärtsgang nach unten und ermöglicht dem Fahrer eine bessere Sicht auf die Bordsteinkante.</p> <p>Hinweis: nur in Verbindung mit Innenspiegel automatisch abblendend erhältlich</p>	6XK	350,- 294,12	●	●	●	●	●
Außenspiegel elektrisch einstell-, beheiz- und anklappbar, beidseitig automatisch abblendend, mit Memory-Funktion <p>mit integriertem LED-Blinklicht und Bordsteinautomatik für den Beifahreraußenspiegel, inklusive beheizbarer Scheibenwaschdüsen. Durch die Bordsteinautomatik klappt der Beifahreraußenspiegel bei eingelegtem Rückwärtsgang nach unten und ermöglicht dem Fahrer eine bessere Sicht auf die Bordsteinkante.</p> <p>Hinweis: nur in Verbindung mit Vordersitze elektrisch einstellbar, inklusive Memory-Funktion für den Fahrersitz und Innenspiegel automatisch abblendend erhältlich</p>	6XL	350,- 294,12	●	●	●	●	●

	Bestellschlüssel	EUR inkl. 19% MwSt. ² EUR ohne MwSt. ²	A4	A4 advanced	A4 S line	S4	A4 allroad quattro
Außenspiegelgehäuse in Wagenfarbe	6FA	ohne Mehrpreis	○	○	○	●	○
Außenspiegelgehäuse in Aluminiumoptik			-	-	-	○	-
Außenspiegelgehäuse in Schwarz glänzend 	6FJ	105,- 88,24	-	●	●	●	-
Hinweis: nur in Verbindung mit Optikpaket schwarz oder Optikpaket schwarz plus erhältlich; nicht erhältlich in Verbindung mit Außenfarbe Brillantschwarz							
Außenspiegelgehäuse in Carbon 	YK0	650,- 546,22	●	●	●	●	●
Die Außenspiegelgehäuse aus hochwertigem Carbon setzen eine sportliche Note.							
Make-up-Spiegel beleuchtet	QQ5	70,- 58,82	●	●	●	●	●

Spiegel und Dachsysteme

		Bestellschlüssel	EUR inkl. 19% MwSt. ² EUR ohne MwSt. ²	A4	A4 advanced	A4 S line	S4	A4 allroad quattro
Dachreling schwarz	für Transport, stabil und aerodynamisch geformt, in Aluminium; bei A4 allroad quattro mit 2 Stegen Hinweis: nur für A4 Avant/S4 Avant/A4 allroad quattro	3S2	ohne Mehrpreis	○/-	○/-	○/-	●/-	○
Dachreling in Aluminium	für Transport, stabil und aerodynamisch geformt, in Aluminium; bei A4 allroad quattro mit 2 Stegen Hinweis: nur für A4 Avant/S4 Avant; für A4 allroad quattro über Bestellschlüssel PAP bestellbar	3S1	85,- 71,43	●/-	●/-	●/-	○/-	-
Glas-Schiebe-/Ausstelldach	elektrisch, mit Schiebe-/Ausstellfunktion, aus getöntem Einscheibensicherheitsglas, mit stufenlos einstellbarem Sonnenschutz; Komfortschließung/-öffnung von außen über den Funkschlüssel, verbessertes Innenraumklima durch effiziente Entlüftung. Integrierter Windabweiser reduziert Windgeräusche bei geöffnetem Dach. Hinweis: nur für A4 Limousine/S4 Limousine erhältlich; nicht in Verbindung mit Dachkuppel in Brillantschwarz erhältlich	3FE	1.100,- 924,37	●/-	●/-	●/-	●/-	-
Panorama-Glasdach	2-teilig, elektrische Betätigung zum Ausstellen und Öffnen des vorderen Glaselements; getönter Glaseinsatz; inklusive eines elektrisch bedienbaren Sonnenrollos für die Front- und Fondpassagiere, Komfortschließung von außen über den Funkschlüssel; sorgt für einen angenehmen, lichtdurchfluteten Innenraum; verbessertes Innenraumklima durch effiziente Entlüftung. Integrierter Windabweiser reduziert Windgeräusche bei geöffnetem Dach. Hinweis: nur für A4 Avant/S4 Avant und A4 allroad quattro; nicht erhältlich für A4 Avant g-tron	3FU	1.480,- 1.243,70	●/-	●/-	●/-	●/-	●

Schließsysteme

		Bestellschlüssel	EUR inkl. 19% MwSt. ²	EUR ohne MwSt. ²	A4	A4 advanced	A4 S line	S4	A4 allroad quattro
Wegfahrsperre elektronisch					○	○	○	○	○
Gepäckraumklappe automatisch öffnend	<p>Beim Entriegeln der Gepäckraumklappe durch den Schlüssel, die Taste in der Fahrertürverkleidung oder die Softtouch-Taste in der Griffmulde der Gepäckraumklappe schwenkt diese automatisch auf, um den Zugang zu vereinfachen. Manuelles Schließen der Gepäckraumklappe</p> <p>Hinweis: nur für A4 Limousine/S4 Limousine</p>				○/-	○/-	○/-	○/-	-
Manuelle Gepäckraumklappe	<p>manuelles Öffnen und Schließen der Gepäckraumklappe</p> <p>Hinweis: nur für A4 Avant/S4 Avant</p>				○/-	○/-	○/-	○/-	-
Gepäckraumklappe elektrisch öffnend und schließend	<p>Über einen Druck auf die Taste auf dem Fahrzeugschlüssel, in der Fahrertür oder auf die Softtouch-Taste des Gepäckraumklappengriffs kann die Gepäckraumklappe elektrisch geöffnet werden. Ebenso einfach und bequem wie das Öffnen ist auch das Schließen der Gepäckraumklappe: Dafür genügt ein Druck auf die Taste an der Innenseite der Gepäckraumklappe, die Taste in der Fahrertür oder die Taste auf dem Fahrzeugschlüssel (in Verbindung mit dem optionalen Komfortschlüssel).</p> <p>Eine Zuziehhilfe erleichtert das manuelle Schließen, wenn es erforderlich ist.</p> <p>Das Öffnen der Gepäckraumklappe bei niedrigen Deckenhöhen wird durch einen programmierbaren Öffnungswinkel komfortabel gestaltet.</p> <p>In Verbindung mit dem optionalen Komfortschlüssel ist eine Fußgeste durch Kick-Bewegung am Heck ausreichend, um die Gepäckraumklappe zu entriegeln, zu öffnen und zu schließen.</p> <p>Hinweis: nur für A4 Avant/S4 Avant und A4 allroad quattro</p>	4E7	490,- 411,76		●	●	●	●	○
Funkschlüssel, mit Safelock³	<ul style="list-style-type: none"> ▶ ent- und verriegelt Türen, Gepäckraum- und Tankklappe ▶ inklusive Keyless-Go ▶ inklusive Komfortschließung/-öffnung der Fenster <p>Safelock verhindert ein Öffnen der Türen von innen, sobald das Fahrzeug über den Fahrzeugschlüssel verschlossen worden ist.</p> <p>Hinweis: nur bestellbar in Verbindung mit Diebstahlwarnanlage</p>	4I6			●	●	●	●	●
Funkschlüssel, ohne Safelock³	<ul style="list-style-type: none"> ▶ ent- und verriegelt Türen, Gepäckraum- und Tankklappe ▶ inklusive Keyless-Go ▶ inklusive Komfortschließung/-öffnung der Fenster 	4I7			○	○	○	○	○

Schließsysteme

		Bestellschlüssel	EUR inkl. 19% MwSt. ² EUR ohne MwSt. ²	A4	A4 advanced	A4 S line	S4	A4 allroad quattro
Komfortschlüssel mit sensorgesteuerter Gepäckraumriegelung, mit Safelock³	<p>inklusive optischer Differenzierung auf der Schlüsselober- und -unterseite</p> <p>Mit dem elektronischen Zugangs- und Wegfahrberechtigungssystem können Sie Ihr Fahrzeug schlüssellos an allen Türen und der Gepäckraumklappe öffnen und über die Sensoren an den Türgriffen auch wieder verschließen. Hierfür muss der Komfortschlüssel lediglich mitgeführt werden. Das Starten und Abstellen des Motors erfolgt über die Motor-Start-Stop-Taste.</p> <p>Ein komfortables Entriegeln der Gepäckraumklappe ist zudem mit einer Fußgeste durch Kick-Bewegung am Heck möglich, sofern man gerade keine Hand frei hat. In Verbindung mit der elektrischen Gepäckraumklappe ist auch das Verschließen der Heckklappe durch die Fußgeste möglich.</p> <p>Safelock verhindert ein Öffnen der Türen von innen, sobald das Fahrzeug über den Fahrzeugschlüssel verschlossen worden ist.</p> <p>Hinweis: nur bestellbar in Verbindung mit Diebstahlwarnanlage</p>	4F2		●	●	●	●	●
Komfortschlüssel mit sensorgesteuerter Gepäckraumriegelung, ohne Safelock³	<p>inklusive optischer Differenzierung auf der Schlüsselober- und -unterseite</p> <p>Mit dem elektronischen Zugangs- und Wegfahrberechtigungssystem können Sie Ihr Fahrzeug schlüssellos an allen Türen und der Gepäckraumklappe öffnen und über die Sensoren an den Türgriffen auch wieder verschließen. Hierfür muss der Komfortschlüssel lediglich mitgeführt werden. Das Starten und Abstellen des Motors erfolgt über die Motor-Start-Stop-Taste.</p> <p>Ein komfortables Entriegeln der Gepäckraumklappe ist zudem mit einer Fußgeste durch Kick-Bewegung am Heck möglich, sofern man gerade keine Hand frei hat. In Verbindung mit der elektrischen Gepäckraumklappe ist auch das Verschließen der Heckklappe durch die Fußgeste möglich.</p>	4I3		●	●	●	●	●
Komfortschlüssel mit sensorgesteuerter Gepäckraumriegelung	<p>Hinweis: nur für A4 Limousine/S4 Limousine</p> <p>in Kombination mit Diebstahlwarnanlage</p>	PGE PGD	590,- 495,80 1.070,- 899,16	●	●	●	●	●
Komfortschlüssel inkl. sensorgesteuerter Gepäckraumriegelung inkl. Gepäckraumklappe elektrisch öffnend und schließend	<p>Hinweis: nur für A4 Avant/S4 Avant</p> <p>in Kombination mit Diebstahlwarnanlage</p>	PGC PGB	1.080,- 907,56 1.560,- 1.310,92	●	●	●	●	-
Komfortschlüssel in Verbindung mit Diebstahlwarnanlage	Hinweis: nur für A4 Avant/S4 Avant	PG3	1.070,- 899,16	●	●	●	●	-

		Bestellschlüssel	EUR inkl. 19% MwSt. ² EUR ohne MwSt. ²	A4	A4 advanced	A4 S line	S4	A4 allroad quattro
Diebstahlwarnanlage	<p>Die Diebstahlwarnanlage dient zur Überwachung von Türen, Front- und Gepäckraumklappe. Die mit den Türschlössern gekoppelte Safesicherung³ verhindert ein Öffnen über den Türinnengriff, sobald das Fahrzeug über den Fahrzeugschlüssel verschlossen worden ist (länderspezifische Verfügbarkeit). Die Diebstahlwarnanlage bietet außerdem:</p> <ul style="list-style-type: none"> ▶ abschaltbare Innenraumüberwachung auf Basis von Ultraschalltechnik ▶ Abschleppschutz durch Neigungswinkelsensor ▶ akkugestütztes Signalhorn gegen Leitungsmanipulation 	PG2	480,- 403,36	●	●	●	●	●
Audi connect Schlüssel¹²	<p>Jetzt wird Ihr Android-Smartphone¹³ zum digitalen Fahrzeugschlüssel. Ihr Mobiltelefon übernimmt Funktionen, die Sie auch von Ihrem herkömmlichen Schlüssel kennen: Öffnen und Schließen des Fahrzeugs sowie das Starten des Motors.</p> <p>Der Audi connect Schlüssel funktioniert mit der Near Field Communication(NFC)-Technologie, einem kontaktlosen Übertragungsstandard. Um das Fahrzeug zu öffnen oder zu schließen, halten Sie Ihr kompatibles Android-Smartphone¹³ unmittelbar an den Griff der Fahrtür. Legen Sie dann das Gerät in die universelle Handyablage, um den Motor zu starten. Die Funktionalität des Audi connect Schlüssels – ist abhängig vom Smartphone – auch bei schwachem oder leerem Akku des Geräts sichergestellt.</p> <p>Sie können bis zu fünf digitale Fahrzeugschlüssel an Kollegen, Freunde oder Familie einfach und bequem über die myAudi App^{6,14} auf Ihrem Smartphone weitergeben. Somit gehört eine persönliche Übergabe des Fahrzeugschlüssels der Vergangenheit an. Ferner wird Ihnen für den Fall, dass Sie Ihren Audi schnell an Dritte weitergeben müssen (z.B. bei einem Parkservice), zusätzlich eine NFC-fähige Karte ausgeliefert, die nach Aktivierung dieselben Funktionen bietet wie der Audi connect Schlüssel auf Ihrem kompatiblen Android-Smartphone¹³.</p> <p>Neben einem kompatiblen Gerät¹³ benötigen Sie einen aktivierten und verifizierten¹⁵ myAudi Account, um den Dienst nutzen zu können. Zudem wird vorausgesetzt, dass Sie Hauptnutzer für das Fahrzeug sind, für das Sie einen Audi connect Schlüssel vergeben möchten. Die myAudi Smartphone-App zur Vergabe und Verwaltung der digitalen Fahrzeugschlüssel ist kostenlos erhältlich.</p> <p>Der Audi connect Schlüssel ist ab Fahrzeugauslieferung zunächst für 24 Monate kostenfrei nutzbar und verlängert sich danach einmalig kostenfrei um 12 Monate. Anschließend kann der Audi connect Schlüssel kostenpflichtig verlängert werden.</p> <p>Hinweis: nur in Verbindung mit Komfortschlüssel erhältlich</p>	2F1	120,- 100,84	●	●	●	●	●

Schließsysteme

		Bestellschlüssel	EUR inkl. 19% MwSt. ²	EUR ohne MwSt. ²	A4	A4 advanced	A4 S line	S4	A4 allroad quattro
Garagentoröffner	<p>Zum Öffnen von Garagen- und Außentoren per Fernbedienung sowie für per Funk bedienbare Sicherheitssysteme und Beleuchtungsanlagen wird eine in das neue Bedienkonzept integrierte Steuerungs-/Sendeeinheit verwendet. Diese Funkfernbedienung ist frei programmierbar. Touchscreen-Felder zur Bedienung können individuell benannt werden. Insgesamt bis zu 8 verschiedene Garagen- und Außentore oder per Funk bedienbare Sicherheitssysteme und Beleuchtungsanlagen können gespeichert werden. In Verbindung mit der optionalen MMI Navigation plus mit MMI touch erscheint bei Annäherung an den gespeicherten Standort eine entsprechende Benachrichtigung zur Auslösung des Sendevorgangs. Zur Einrichtung des Systems steht eine benutzerfreundlich geführte Programmierunterstützung über das MMI mit passenden Bordbuchinformationen zur Verfügung.</p> <p>Informationen zur Kompatibilität mit bestehenden Garagen- oder Außentoren sowie per Funk bedienbaren Sicherheitssystemen und Beleuchtungsanlagen erhalten Sie bei Ihrem Audi Partner oder über www.eurohomelink.com. Nicht kompatible Systeme können durch Installation eines Universalempfängers empfangsbereit gemacht werden. Zur Sicherstellung der Kompatibilität mit älteren „Euro-HomeLink“-Garagentoren (27-MHz-, 30-MHz- und 40-MHz-Band) wenden Sie sich bitte an Ihren Audi Partner.</p>	VC2	235,- 197,48		●	●	●	●	●

Verglasung

		Bestellschlüssel	EUR inkl. 19% MwSt. ² EUR ohne MwSt. ²	A4	A4 advanced	A4 S line	S4	A4 allroad quattro
Frontscheibe in Wärmeschutz- und Akustikverglasung	<ul style="list-style-type: none"> ▶ Frontscheibe in Wärmeschutzverglasung, grün getönt ▶ verbesserte Außengeräuschkämmung 			○	○	○	○	○
Frontscheibe in Akustikverglasung	<ul style="list-style-type: none"> ▶ Frontscheibe in Wärmeschutzverglasung, grün getönt ▶ verbesserte Außengeräuschkämmung 			○	○	○	○	○
Akustikverglasung für Türscheiben vorn	Vordere Türscheiben in Akustikverglasung sorgen für eine verbesserte Außengeräuschkämmung.	VW5	150,- 126,05	●	●	●	●	●
Frontscheibe in Klimakomfort- und Akustikverglasung, drahtlos beheizbar	<ul style="list-style-type: none"> ▶ ohne sichtbeeinträchtigung Drähte ▶ sorgt für Beschlagfreiheit ▶ unterstützt beim Abtauen der Scheibe ▶ mit beheizter Wischblatlablage ▶ anwählbar über Defrost-Taste im Klimabedienteil ▶ zusätzlicher Vorteil: Infrarotreflektierende Eigenschaft der Frontscheibe vermindert ein Aufheizen des Innenraums bei Sonneneinstrahlung. Der Energieverbrauch der Klimaanlage wird somit deutlich reduziert. <p>Die Frontscheibe hat kein Sichtfenster für Telepassgeräte.</p> <p>Hinweis: nur in Verbindung mit Audi phone box erhältlich</p>	4GR	420,- 352,94	●	●	●	●	●
Privacy Verglasung (Scheiben abgedunkelt)	Heckscheibe, Tür- und Seitenscheiben hinten abgedunkelt	QL5	420,- 352,94	●	●	●	●	●
Sonnenschutzrollo manuell für die Türscheiben hinten		3Y4	150,- 126,05	●	●	●	●	●

Weitere Außenausstattungen

	Bestellschlüssel	EUR inkl. 19% MwSt. ² EUR ohne MwSt. ²	A4	A4 advanced	A4 S line	S4	A4 allroad quattro
Vorbereitung für Anhängervorrichtung	1D8	190,- 159,66	●	●	●	●	●
Anhängervorrichtung	1D4	990,- 831,93	●	●	●	●	●
Standardabgasanlage			○	○	○	○	○
symmetrische Endrohroptik links und rechts in Chrom; für S-Modelle in S-spezifischem 4-Rohr-Design							
Modellbezeichnung gemäß neuer Leistungskennzeichnung			○	○	○	○	○
Entfall Modellbezeichnung und Leistungs-/ Technologie-Schriftzug	2Z0	ohne Mehrpreis	●	●	●	●	●
Entfall Leistungs-/Technologie-Schriftzug	2Z7	ohne Mehrpreis	●	●	●	-	-
Türgriffe verchromt (glatt)	6JE	50,- 42,02	●	●	●	●	●
Fensterschachtleisten in Schwarz (Gummi)	4ZE		○	○	○	-	○

Interieur





15:25

- RADIO
- MEDIEN
- TELEFON
- NAVIGATION
- PHONE APPS
- FAHRZEUG
- EINSTELL.
- NUTZER

19.5 AUTO

A/C ON 3-ZONE

20.0 OFF AUTO

START STOP ENGINE

12V

OFF OFF P OFF P

quattro

Ausstattungs- und Designpakete



Interieur S line



- ▶ Sportsitze vorn
- ▶ Stoff Sequenz/Leder-Kombination
S line-Sitzbezüge in Schwarz mit S-Prägung in den Lehnen der Vordersitze
- ▶ Lederlenkrad 3-Speichen mit Multifunktion plus
Lenkradgriffe in perforiertem Leder und S-Emblem. Lenkrad und Schaltsack mit Kontrastnaht, farbabwechslungsgestimmt auf die jeweilige Innenausstattungsfarbe
- ▶ Dekoreinlagen Aluminium matt gebürstet mit Akzentflächen schwarz glänzend
- ▶ Einstiegsleisten vorn mit Aluminiumeinlegern, beleuchtet, mit S-Schriftzug
- ▶ Pedalerie und Fußstütze in Edelstahl
- ▶ Fußmatten vorn
mit Kontrastnaht, farbabwechslungsgestimmt auf die jeweilige Innenausstattungsfarbe
- ▶ Dachhimmel in Stoff schwarz

Hinweis: für A4 Limousine mit Frontantrieb nur in Verbindung mit Rücksitzlehne, geteilt umklappbar erhältlich







Bestellschlüssel	EUR inkl. 19% MwSt. ² EUR ohne MwSt. ²	A4	A4 advanced	A4 S line	S4	A4 allroad quattro
WQS	2.150,- 1.806,72	●	●	●	-	-

	Bestellschlüssel	EUR inkl. 19% MwSt. ² EUR ohne MwSt. ²	A4	A4 advanced	A4 S line	S4	A4 allroad quattro
<p>Interieur design selection</p>   <ul style="list-style-type: none"> ▶ Normalsitze vorn ▶ Normalsitze vorn inklusive Sitzbezüge in Leder/Kunstleder mono.pur 550-Kombination in Schwarz, Okapibraun, Felsgrau oder Atlasbeige mit Kontrastnähten ▶ Lederlenkrad 3-Speichen mit Multifunktion plus ▶ Ambiente-Lichtpaket plus ▶ Dekoreinlagen Aluminium Ellipse grau ▶ Einstiegsleisten vorn mit Aluminiumeinlegern, beleuchtet (bei A4 S line mit S-Schriftzug) ▶ Interieurelemente in Kunstleder mit Kontrastnaht, farbabgestimmt auf die jeweilige Innenausstattungsfarbe ▶ Fußmatten vorn mit Keder schwarz 	WK8	2.150,- 1.806,72	●	●	●	-	-
<p>Businesspaket</p> <ul style="list-style-type: none"> ▶ MMI Navigation plus mit MMI touch (inklusive Fahrerinformationssystem mit Farbdisplay) ▶ Audi phone box ▶ Lederlenkrad 3-Speichen mit Multifunktion plus ▶ Sitzheizung vorn ▶ Innenspiegel automatisch abblendend, rahmenlos ▶ Außenspiegel elektrisch einstell-, beheiz- und anklappbar, beidseitig automatisch abblendend ▶ Einparkhilfe hinten ▶ Fernlichtassistent⁹ ▶ Sonnenschutzrollo manuell für die Türscheiben hinten <p>Hinweis: In Kombination mit anderen Ausstattungen erfolgt eine preisliche Berücksichtigung.</p>	W1E	2.990,- 2.512,61	●	●	●	●	●







Ausstattungs- und Designpakete

	Bestellschlüssel	EUR inkl. 19% MwSt. ² EUR ohne MwSt. ²	A4	A4 advanced	A4 S line	S4	A4 allroad quattro
Farbnähte in Rot Audi Sport <ul style="list-style-type: none"> ▶ für Interieur S line ▶ für Sportsitze oder Sportsitze plus vorn ▶ Sitzbezüge in Leder Feinnappa schwarz oder Mikrofaser Dinamica⁴/Leder-Kombination oder Mikrofaser Dinamica⁴ Frequenz/Leder-Kombination in Schwarz mit Kontrastnähten in Crescendorot ▶ Komfortmittelarmlehne vorn, Türarmlagen und Mittelkonsole seitlich in Leder schwarz mit Kontrastnähten in Crescendorot ▶ Türverkleidungseinsätze in Mikrofaser Dinamica⁴ schwarz ▶ Lederlenkrad 3-Speichen mit Multifunktion plus und Lenkradheizung in Schwarz mit Kontrastnähten in Crescendorot ▶ Schalt-/Wählhebelknopf in Schwarz ▶ Schalt-/Wählhebelmanschette in Leder Feinnappa schwarz mit Kontrastnähten in Crescendorot ▶ Fußmatten und Keder in Schwarz mit Kontrastnähten und Biesen in Crescendorot ▶ Dekoreinlagen analog Interieur S line ▶ Einstiegsleiste mit Aluminiumeinleger vorn, beleuchtet, mit S-Schriftzug <p>Ein Angebot der Audi Sport GmbH</p> <p>Hinweis: nicht für alle Motorisierungen erhältlich; nur in Verbindung mit Lederlenkrad 3-Speichen mit Multifunktion plus und Lenkradheizung, Komfortmittelarmlehne vorn sowie weiteren Sonderausstattungen erhältlich</p>	YYB	480,- 403,36	●	●	●	-	-



Sitzbezüge und Lederausstattungen

A4 Limousine/ A4 Avant/ A4 allroad quattro						
Farbe (Bestellschlüssel)	Schwarz (YM)	Schwarz (AH)	Okapibraun (BC)	Felsgrau (ZF)	Felsgrau (EA)	Atlasbeige (EL)
Normalsitze vorn	<ul style="list-style-type: none"> ▶ Stoff Index (s. Abb.) ▶ Leder/Kunstleder mono.pur 550 	-	<ul style="list-style-type: none"> ▶ Leder/Kunstleder mono.pur 550 	<ul style="list-style-type: none"> ▶ Stoff Index 	<ul style="list-style-type: none"> ▶ Stoff Index ▶ Leder/Kunstleder mono.pur 550 (s. Abb.) 	<ul style="list-style-type: none"> ▶ Leder/Kunstleder mono.pur 550
Sportsitze vorn	<ul style="list-style-type: none"> ▶ Stoff System ▶ Mikrofaser Dinamica⁴/Leder ▶ Leder/Kunstleder mono.pur 550* 	<ul style="list-style-type: none"> ▶ Stoff System 	<ul style="list-style-type: none"> ▶ Leder/Kunstleder mono.pur 550* 	-	<ul style="list-style-type: none"> ▶ Mikrofaser Dinamica⁴/Leder ▶ Leder/Kunstleder mono.pur 550* (s. Abb.) 	<ul style="list-style-type: none"> ▶ Leder/Kunstleder mono.pur 550*
Schalttafel oben	Schwarz	Schwarz	Schwarz	Schwarz	Schwarz	Schwarz
Schalttafel unten	Schwarz	Schwarz	Schwarz	Schwarz	Felsgrau	Atlasbeige
Türbrüstung	Schwarz	Schwarz	Schwarz	Schwarz	Schwarz	Schwarz
Türspiegel	Schwarz	Schwarz	Schwarz	Schwarz	Felsgrau	Atlasbeige
Türverkleidung	Schwarz	Schwarz	Schwarz	Schwarz	Schwarz	Schwarz
Mittelkonsole	Schwarz	Schwarz	Schwarz	Schwarz	Felsgrau	Atlasbeige
Tür Armauflage	Schwarz	Schwarz	Okapibraun	Felsgrau	Felsgrau	Atlasbeige
Wählhebel/Lenkrad	Schwarz	Schwarz	Schwarz	Schwarz	Schwarz	Schwarz
Sitzbezug/Mittelarmlehne	Schwarz	Schwarz mit Akzentfarbe Rot	Okapibraun	Felsgrau	Felsgrau	Atlasbeige
Sicherheitsgurte	Schwarz	Schwarz	Schwarz	Schwarz	Schwarz	Atlasbeige
Teppichboden	Schwarz	Schwarz	Schwarz	Schwarz	Schwarz	Schwarz
Dachhimmel	Titangrau	Titangrau	Titangrau	Titangrau	Titangrau	Atlasbeige
Hutablage	Schwarz	Schwarz	Schwarz	Schwarz	Schwarz	Schwarz

Sitzbezüge und Lederausstattungen



Audi design selection A4 Limousine/ A4 Avant/ A4 allroad quattro						
	Farbe (Bestellschlüssel)	Schwarz (YS)	Okapibraun (BG)	Felsgrau (EM)	Atlasbeige (EP)	Zedernbraun (AF, s. Abb)/(AG)
Normalsitze vorn	▶ Leder/mono.pur 550	▶ Leder/mono.pur 550	▶ Leder/mono.pur 550 (s. Abb.)	▶ Leder/mono.pur 550	-	-
Sportsitze vorn	▶ Leder/mono.pur 550*	▶ Leder/mono.pur 550*	▶ Leder/mono.pur 550*	▶ Leder/mono.pur 550* (s. Abb.)	▶ Leder Feinnappa	▶ Leder Feinnappa
Schalttafel oben	Schwarz	Schwarz	Schwarz	Schwarz	Schwarz	Schwarz
Schalttafel unten	Schwarz	Schwarz	Felsgrau	Atlasbeige	Schwarz	Schwarz
Türbrüstung	Schwarz	Schwarz	Schwarz	Schwarz	Schwarz	Schwarz
Türspiegel	Schwarz	Schwarz	Felsgrau	Atlasbeige	Schwarz	Schwarz
Türverkleidung	Schwarz	Schwarz	Schwarz	Schwarz	Schwarz	Schwarz
Mittelkonsole	Schwarz	Schwarz	Felsgrau	Atlasbeige	Schwarz	Schwarz
Tür Armauflage (Kontrastnaht)	Schwarz (Felsgrau)	Okapibraun (Granitgrau)	Felsgrau (Granitgrau)	Atlasbeige (Granitgrau)	Zedernbraun (Granitgrau)	Mangangrau (Felsgrau)
Wählhebel/Lenkrad	Schwarz	Schwarz	Schwarz	Schwarz	Schwarz	Schwarz
Sitzbezug/Mittelarmlehne (Kontrastnaht)	Schwarz (Felsgrau)	Okapibraun (Granitgrau)	Felsgrau (Granitgrau)	Atlasbeige (Granitgrau)	Zedernbraun (Granitgrau)	Mangangrau (Felsgrau)
Sicherheitsgurte	Schwarz	Schwarz	Schwarz	Atlasbeige	Schwarz	Schwarz
Teppichboden	Schwarz	Schwarz	Schwarz	Schwarz	Schwarz	Schwarz
Dachhimmel	Titangrau	Titangrau	Titangrau	Atlasbeige	Schwarz (AF) Titangrau (AG)	Schwarz (BD) Titangrau (BE)
Hutablage	Schwarz	Schwarz	Schwarz	Schwarz	Schwarz	Schwarz

* Mit Sitzbelüftung erhältlich.

S line A4 Limousine/ A4 Avant	Farbe (Bestellschlüssel)		
	 Schwarz (EI)	 Rotorgrau (OQ)	 Schwarz (QB)**
Sportsitze vorn	<ul style="list-style-type: none"> ▶ Stoff Sequenz/Leder ▶ Mikrofaser Dinamica⁴ Frequenz/Leder mit S-Prägung (s. Abb.) ▶ Leder Feinnappa mit S-Prägung 	<ul style="list-style-type: none"> ▶ Mikrofaser Dinamica⁴ Frequenz/Leder mit S-Prägung (s. Abb.) ▶ Leder Feinnappa mit S-Prägung 	<ul style="list-style-type: none"> ▶ Mikrofaser Dinamica⁴ Frequenz/Leder mit S-Prägung (s. Abb.) ▶ Leder Feinnappa mit S-Prägung
Sportsitze plus vorn	<ul style="list-style-type: none"> ▶ Mikrofaser Dinamica⁴/Leder mit S-Prägung ▶ Leder Feinnappa mit S-Prägung 	<ul style="list-style-type: none"> ▶ Mikrofaser Dinamica⁴/Leder mit S-Prägung ▶ Leder Feinnappa mit S-Prägung 	<ul style="list-style-type: none"> ▶ Mikrofaser Dinamica⁴/Leder mit S-Prägung ▶ Leder Feinnappa mit S-Prägung
Schalttafel oben	Schwarz	Schwarz	Schwarz
Schalttafel unten	Schwarz	Schwarz	Schwarz
Türbrüstung	Schwarz	Schwarz	Schwarz
Türspiegel	Schwarz	Schwarz	Schwarz
Türverkleidung	Schwarz	Schwarz	Schwarz
Mittelkonsole	Schwarz	Schwarz	Schwarz
Tür Armauflage (Kontrastnaht)	Schwarz (Felsgrau)	Rotorgrau (Anthrazit)	Schwarz (Crescendorot)
Wählhebel/Lenkrad (Kontrastnaht)	Schwarz (Felsgrau)	Schwarz (Felsgrau)	Schwarz (Crescendorot)
Sitzbezug/Mittelarmlehne (Kontrastnaht)	Schwarz (Felsgrau)	Rotorgrau (Anthrazit)	Schwarz (Crescendorot)
Sicherheitsgurte	Schwarz	Schwarz	Schwarz
Teppichboden	Schwarz	Schwarz	Schwarz
Dachhimmel	Schwarz	Schwarz	Schwarz
Hutablage	Schwarz	Schwarz	Schwarz

** Nur in Verbindung mit Farbnähten in Rot Audi Sport (YYB) bestellbar.

Sitzbezüge und Lederausstattungen

S-Modelle			
Farbe (Bestellschlüssel)	Magmarot (AU)	Schwarz (EI)	Rotorgrau (OQ)
Sportsitze vorn	-	▶ Mikrofaser Dinamica ⁴ Frequenz/Leder mit S-Prägung	▶ Mikrofaser Dinamica ⁴ Frequenz/Leder mit S-Prägung
Sportsitze plus vorn	▶ Leder Feinnappa mit S-Prägung	▶ Mikrofaser Dinamica ⁴ /Leder mit S-Prägung ▶ Leder Feinnappa mit S-Prägung	▶ Mikrofaser Dinamica ⁴ /Leder mit S-Prägung ▶ Leder Feinnappa mit S-Prägung
Schalttafel oben	Schwarz	Schwarz	Schwarz
Schalttafel unten	Schwarz	Schwarz	Schwarz
Türbrüstung	Schwarz	Schwarz	Schwarz
Türspiegel	Schwarz	Schwarz	Schwarz
Türverkleidung	Schwarz	Schwarz	Schwarz
Mittelkonsole	Schwarz	Schwarz	Schwarz
Tür Armauflage (Kontrastnaht)	Schwarz (Magmarot)	Schwarz (Felsgrau)	Rotorgrau (Anthrazit)
Wählhebel/Lenkrad (Kontrastnaht)	Schwarz (Magmarot)	Schwarz (Felsgrau)	Schwarz (Felsgrau)
Sitzbezug/Mittelarmlehne (Kontrastnaht)	Magmarot (Granitgrau)	Schwarz (Felsgrau)	Rotorgrau (Anthrazit)
Sicherheitsgurte	Schwarz	Schwarz	Schwarz
Teppichboden	Schwarz	Schwarz	Schwarz
Dachhimmel	Schwarz	Schwarz	Schwarz
Hutablage	Schwarz	Schwarz	Schwarz

● = als Sonderausstattung lieferbar ○ = Serienausstattung - = kein Angebot. Erläuterungen zu den Fußnoten finden Sie auf den Seiten 138/139.

		Bestellschlüssel	EUR inkl. 19% MwSt. ² EUR ohne MwSt. ²	A4	A4 advanced	A4 S line	S4	A4 allroad quattro
Stoff Index	für Normalsitze: ▶ Sitzmittelbahnen in Stoff Index schwarz oder felsgrau ▶ Sitzseitenwangen, Kopfstützen, Mittelarmlehne in Stoff uni schwarz oder felsgrau			○	○	○	-	○
Stoff System	für Sportsitze vorn: ▶ Sitzmittelbahnen in Stoff System schwarz oder schwarz-rot ▶ Sitzseitenwangen, Oberschenkelauflage, Kopfstützen und Mittelarmlehne in Stoff uni schwarz Hinweis: nur bestellbar in Verbindung mit Sportsitzen vorn	N2E	ohne Mehrpreis	●	●	●	-	●
Stoff Sequenz/Leder-Kombination	für Sportsitze vorn: ▶ Sitzmittelbahnen der Vordersitze und beiden äußeren Fondsitze in Stoff Sequenz schwarz ▶ Sitzseitenwangen, Kopfstützenmittelbahnen vorn und mittlerer Sitzplatz im Fond in Leder schwarz mit Kontrastnähten ▶ mit S-Prägung in den Lehnen der Vordersitze Lederanteil: chromfrei gegerbtes, gedecktes Leder. Die komplette Durchfärbung und der Oberflächenschutz vermitteln Hochwertigkeit und sorgen für Langlebigkeit, Pflegeleichtigkeit und Lichteinheit. Die Ausprägung des Leders akzentuiert die exklusive Anmutung des Fahrzeuginnenraums. Hinweis: nur für Interieur S line erhältlich	N7V	ohne Mehrpreis	●	●	●	-	-
Leder/Kunstleder mono.pur 550-Kombination	für Normal- und Sportsitze: ▶ Sitzmittelbahn der Vordersitze und beiden äußeren Sitzplätze im Fond sowie die Sitzseitenwange auf der Fahrerseite im Einstiegsbereich in Leder ▶ Sitzseitenwangen, Kopfstützen, Mittelarmlehne vorn und hinten sowie mittlerer Sitzplatz im Fond in Kunstleder mono.pur 550 ▶ Sitze in den Farben Schwarz, Okapibraun, Felsgrau oder Atlasbeige für Sportsitze mit Sitzbelüftung: ▶ Sitzmittelbahn der Vordersitze, nicht belüftete Sitzmittelbahn der beiden äußeren Fondsitze in Leder perforiert sowie die Einstiegschwinge auf der Fahrerseite in Leder schwarz, okapibraun, felsgrau oder atlasbeige ▶ Sitzseitenwangen, Kopfstützen, Mittelarmlehne vorn und hinten sowie mittlerer Sitzplatz im Fond in Kunstleder mono.pur 550 schwarz, okapibraun, felsgrau oder atlasbeige ▶ in Verbindung mit Interieur design selection und Klimasitz oder Sportsitz vorn mit Biese gewebt silber Lederanteil: chromfrei gegerbtes, gedecktes Leder. Die komplette Durchfärbung und der Oberflächenschutz vermitteln Hochwertigkeit und sorgen für Langlebigkeit, Pflegeleichtigkeit und Lichteinheit. Die Ausprägung des Leders akzentuiert die exklusive Anmutung des Fahrzeuginnenraums. Hinweis: Paketinhalt von Interieur design selection; nicht für Interieur S line erhältlich	N1F	1.070,- 899,16	●	●	●	-	●

Sitzbezüge und Lederausstattungen

		Bestellschlüssel	EUR inkl. 19% MwSt. ² EUR ohne MwSt. ²	A4	A4 advanced	A4 S line	S4	A4 allroad quattro
<p>Mikrofaser Dinamica⁴/Leder-Kombination</p> <p>für Sportsitze vorn:</p> <ul style="list-style-type: none"> ▶ Sitzmittelbahn der Vordersitze und der beiden äußeren Sitzplätze im Fond in Mikrofaser Dinamica⁴ schwarz oder felsgrau ▶ Sitzseitenwangen und Kopfstützenmittelbahnen vorn in Leder schwarz oder felsgrau <p>Lederanteil: chromfrei gegerbtes, gedecktes Leder. Die komplette Durchfärbung und der Oberflächenschutz vermitteln Hochwertigkeit und sorgen für Langlebigkeit, Pflegeleichtigkeit und Lichtechtheit. Die Ausprägung des Leders akzentuiert die exklusive Anmutung des Fahrzeuginnenraums.</p> <p>Hinweis: für A4 Limousine mit Frontantrieb nur in Verbindung mit Rücksitzlehne, geteilt umklappbar erhältlich; nur bestellbar in Verbindung mit Sportsitzen vorn</p>	N5J	1.300,- 1.092,44	●	●	●	-	●	
<p>Mikrofaser Dinamica⁴/Leder-Kombination mit S-Prägung</p> <p>nur für S line (bei A4 Limousine/A4 Avant), für Sportsitze plus vorn:</p> <ul style="list-style-type: none"> ▶ Sitzmittelbahnen der Vordersitze und beiden äußeren Sitzplätze im Fond in Mikrofaser Dinamica⁴ schwarz oder rotorgrau ▶ Sitzseitenwangen und Kopfstützenmittelbahnen vorn in Leder schwarz oder rotorgrau mit Kontrastnaht ▶ Sitz schwarz – Kontrastnaht felsgrau ▶ Sitz rotorgrau – Kontrastnaht anthrazit ▶ mit S-Prägung in den Lehnen der Vordersitze <p>Lederanteil: chromfrei gegerbtes, gedecktes Leder. Die komplette Durchfärbung und der Oberflächenschutz vermitteln Hochwertigkeit und sorgen für Langlebigkeit, Pflegeleichtigkeit und Lichtechtheit. Die Ausprägung des Leders akzentuiert die exklusive Anmutung des Fahrzeuginnenraums.</p> <p>Hinweis: nur bestellbar in Verbindung mit Interieur S line (A4) und Sportsitzen plus vorn</p>	N5V	500,- 420,17	●	●	●	●	-	

		Bestellschlüssel	EUR inkl. 19% MwSt. ² EUR ohne MwSt. ²	A4	A4 advanced	A4 S line	S4	A4 allroad quattro
Mikrofaser Dinamica⁴ Frequenz/Leder-Kombination mit S-Prägung	<p>nur für S line (bei A4 Limousine/A4 Avant), für Sportsitze vorn:</p> <ul style="list-style-type: none"> ▶ Sitzmittelbahnen in Mikrofaser Dinamica⁴ Frequenz schwarz oder rotorgrau ▶ Sitzseitenwangen, Kopfstützenmittelbahnen und Mittelarmlehne in Leder schwarz oder rotorgrau mit Kontrastnähten ▶ Sitz schwarz – Kontrastnaht felsgrau ▶ Sitz rotorgrau – Kontrastnaht anthrazit ▶ mit S-Prägung in den Lehnen der Vordersitze <p>Mikrofaser Dinamica⁴ Frequenz mit sportlicher Prägung</p> <p>Lederanteil: chromfrei gegerbtes, gedecktes Leder. Die komplette Durchfärbung und der Oberflächenschutz vermitteln Hochwertigkeit und sorgen für Langlebigkeit, Pflegeleichtigkeit und Lichtehtheit. Die Ausprägung des Leders akzentuiert die exklusive Anmutung des Fahrzeuginnenraums.</p> <p>Hinweis: nur bestellbar in Verbindung mit Interieur S line</p>	N5K	500,- 420,17	●	●	●	○	-
Leder Feinnappa mit S-Prägung	<p>für Sportsitze und Sportsitze plus vorn:</p> <ul style="list-style-type: none"> ▶ Sitzmittelbahnen, Sitzseitenwangen, Kopfstützenmittelbahnen und Mittelarmlehne in Leder Feinnappa schwarz oder rotorgrau; bei S-Modellen für Sportsitze plus vorn zusätzlich in Leder Feinnappa magmarot ▶ mit Kontrastnähten ▶ mit S-Prägung in den Lehnen der Vordersitze Leder Feinnappa <p>Leder Feinnappa: chromfrei gegerbtes, gedecktes Leder ohne künstlich geprägte Oberfläche. Die komplette Durchfärbung und der Oberflächenschutz vermitteln Hochwertigkeit und sorgen für Langlebigkeit und Lichtehtheit. Die gering ausgeprägte Lackschicht und die angenehm warme und atmungsaktive Oberfläche betonen den luxuriösen Charakter des Fahrzeugs.</p> <p>Hinweis: nur bestellbar in Verbindung mit Interieur S line (A4) und Sportsitzen vorn oder Sportsitzen plus vorn</p>	N3M	900,- 756,30 1.400,- 1.176,47	-	-	-	●	-
Lederausstattung Feinnappa	<p>für Interieur design selection, für Sportsitze vorn:</p> <ul style="list-style-type: none"> ▶ Sitzmittelbahnen, Sitzseitenwangen, Kopfstützen und Mittelarmlehne in Leder Feinnappa mangangrau oder zedernbraun mit Kontrastnähten in Kontrastfarbe ▶ Sitzbezug mangangrau – Kontrastnähte felsgrau ▶ Sitzbezug zedernbraun – Kontrastnähte granitgrau <p>Leder Feinnappa: chromfrei gegerbtes, gedecktes Leder ohne künstlich geprägte Oberfläche. Die komplette Durchfärbung und der Oberflächenschutz vermitteln Hochwertigkeit und sorgen für Langlebigkeit und Lichtehtheit. Die gering ausgeprägte Lackschicht und die angenehm warme und atmungsaktive Oberfläche betonen den luxuriösen Charakter des Fahrzeugs.</p> <p>Hinweis: nur bestellbar in Verbindung mit Sportsitzen vorn; nur für Interieur design selection erhältlich</p>	N3Q	1.130,- 949,58 2.200,- 1.848,74	●	●	●	-	-

Sitzbezüge und Lederausstattungen

		Bestellschlüssel	EUR inkl. 19% MwSt. ² EUR ohne MwSt. ²	A4	A4 advanced	A4 S line	S4	A4 allroad quattro
Lederausstattung Feinnappa Audi exclusive	<ul style="list-style-type: none"> ▶ Sitzmittelbahnen, Sitzseitenwangen, Kopfstützenmittelbahnen und Mittelarmlehne vorn in Leder Feinnappa ▶ Türverkleidungseinsätze in Mikrofaser Dinamica⁴ ▶ Farben der Mikrofaser Dinamica⁴, des Leders und der Nähte wählbar aus dem Angebot der Hauptfarben Audi exclusive: Alabasterweiß, Cognacbraun, Diamantsilber, Havannabraun, Jetgrau, Karmesinrot, Ozeanblau, Schwarz ▶ Farben des Leders zusätzlich wählbar aus dem Angebot der Serienfarben ▶ Farben der Nähte zusätzlich wählbar aus dem Angebot der Akzentfarben Audi exclusive: Alaskablau, Calendulagelb, Iguanagrün <p>Ein Angebot der Audi Sport GmbH</p>	YS1	3.150,- 2.647,06	●	●	●	●	●
Erweiterte Lederausstattung Audi exclusive	<ul style="list-style-type: none"> ▶ Beledering der Armauflage in den Türen und an der Mittelkonsole seitlich in Leder Feinnappa ▶ Farben des Leders und der Nähte wählbar aus dem Angebot der Hauptfarben Audi exclusive: Alabasterweiß, Cognacbraun, Diamantsilber, Havannabraun, Jetgrau, Karmesinrot, Ozeanblau, Schwarz ▶ Farben der Nähte zusätzlich wählbar aus dem Angebot der Akzentfarben Audi exclusive: Alaskablau, Calendulagelb, Iguanagrün <p>Ein Angebot der Audi Sport GmbH</p>	YSI	1.000,- 840,34	●	●	●	●	●
Interieurelemente in Kunstleder	Mittelkonsole unten und Armauflage in den Türen in Kunstleder; bei S-Modellen und bei A4 Limousine/A4 Avant in Verbindung mit Interieur design selection oder Interieur S line mit Kontrastnaht, farbabgestimmt auf die jeweilige Innenausstattungsfarbe	7HB	290,- 243,70	●	●	●	●	●

Sitze und Sitzkomfort

		Bestellschlüssel	EUR inkl. 19% MwSt. ² EUR ohne MwSt. ²	A4	A4 advanced	A4 S line	S4	A4 allroad quattro
Normalsitze vorn	mit manueller Einstellung von Sitzhöhe, Sitzlängsposition, Lehnenneigung, Kopfstützen- und Gurthöhe			○	○	○	-	○
Sportsitze vorn	mit manueller Einstellung von Sitzhöhe, Sitzlängsposition, Sitzneigung, Lehnenneigung, Kopfstützen- und Gurthöhe; mit ausgeprägten Sitzseitenwangen für besseren Seitenhalt in Kurven sowie ausziehbarer Oberschenkelauflage	Q1D	375,- 315,13	●	●	●	○	●
Sportsitze mit Sitzbelüftung vorn	Die aktive Sitzbelüftung der Sitz- und Lehnenmittelbahn von Fahrer- und Beifahrersitz sorgt durch eingesaugte Luft für ein angenehmes Sitzklima auch bei hohen Außentemperaturen; in 3 Stufen direkt am Klimabedienteil einstellbar; Unterkühlschutz durch automatisches Zuheizen der Sitzheizung; bei Sitzbelüftung ist das Leder der belüfteten Vordersitze und nicht belüfteten äußeren Fondsitze perforiert. Hinweis: nur mit Sitzbezug Leder/Kunstleder mono.pur 550-Kombination, 3-Zonen-Komfortklimaautomatik, elektrischer Sitzeinstellung und Sitzheizung erhältlich	PS8	550,- 462,18 1.205,- 1.012,61	-	-	-	●	-
				●	●	●	-	●
Sportsitze plus vorn	<ul style="list-style-type: none"> ▶ elektrische Einstellung von Sitzhöhe, Sitzlängsposition, Sitzneigung, Lehnenneigung, manuelle Einstellung der Gurthöhe ▶ ausgeprägte Sitzseitenwangen für besseren Seitenhalt in Kurven ▶ ausziehbare Oberschenkelauflage ▶ pneumatische Lehnenwangeneinstellung ▶ pneumatische Lendenwirbelstütze mit Massagefunktion ▶ integrierte Kopfstützen vorn ▶ L-Shape-Kopfstützen für 3 Sitzplätze im Fond ▶ S-Prägung in den Lehnen der Vordersitze ▶ mit Rautensteppung <p>Hinweis: nur in Verbindung mit Sitzbezügen in Leder Feinnappa oder Sitzbezügen in Mikrofaser Dinamica⁴ erhältlich; für A4 Limousine und A4 Avant nur in Verbindung mit Interieur S line und Vordersitze elektrisch einstellbar erhältlich</p>	Q4Q	925,- 777,31	●	●	●	●	-
				●	●	●	●	-
4-Wege-Lendenwirbelstütze für die Vordersitze	elektrisch, horizontal und vertikal einstellbar	7P1	280,- 235,29	●	●	●	○	●
Lendenwirbelstütze pneumatisch einstellbar mit Massagefunktion für die Vordersitze	sorgt durch gezieltes Be- und Entlüften von 3 Lordose-Blasen für nahezu optimalen Halt im Lendenwirbelbereich; mit Massagefunktion, 3 verschiedene Programme (Welle, Stretch, Kneten) in 3 Intensitäten, über Multifunktionsschalter am Sitz und über MMI einstellbar; Massagedauer circa 10 Minuten	8I6	210,- 176,47 490,- 411,76	-	-	-	●	-
				●	●	●	-	●

Sitze und Sitzkomfort

		Bestellschlüssel	EUR inkl. 19% MwSt. ² EUR ohne MwSt. ²	A4	A4 advanced	A4 S line	S4	A4 allroad quattro
Vordersitze manuell einstellbar	mit manueller Einstellung von Sitzhöhe, Sitzlängsposition, Lehnenneigung, Kopfstützen- und Gurthöhe			○	○	○	-	○
Fahrsitz elektrisch einstellbar	mit elektrischer Einstellung von Sitzhöhe, Sitzlängsposition, Sitz- und Lehnenneigung für den Fahrsitz; Beifahrersitz manuell einstellbar	3PB	400,- 336,13	●	●	●	-	●
Vordersitze elektrisch einstellbar	mit elektrischer Einstellung von Sitzhöhe, Sitzlängsposition, Sitz- und Lehnenneigung	3L5	765,- 642,86	●	●	●	○	●
Vordersitze elektrisch einstellbar mit Memory-Funktion für den Fahrsitz	mit elektrischer Einstellung von Sitzhöhe, Sitzlängsposition, Sitz- und Lehnenneigung; mit Memory-Funktion für die Fahrerseite: 2 Speicherplätze für die elektrisch einstellbaren Vordersitze und die Außenspiegel, speicherbar und abrufbar über die Speichertasten in der Türverkleidung; inkl. 4-Wege-Lendenwirbelstütze für die Vordersitze Hinweis: nur in Verbindung mit Außenspiegel 6XL und Innenspiegel automatisch abdunkelnd, rahmenlos erhältlich; nur in Verbindung mit Ambiente-Lichtpaket oder Ambiente-Lichtpaket plus erhältlich	PV3	205,- 172,27 1.250,- 1.050,42	-	-	-	●	-
Sitzheizung vorn	<ul style="list-style-type: none"> ▶ beheizt Sitz- und Lehnenmittelbahnen, bei Lederausstattung und Sportsitzen bzw. Sportsitzen plus vorn auch Sitzseitenwangen ▶ für Fahrer- und Beifahrerseite individuell 3-stufig über Direktwahltaste am Klimabedienteil einstellbar 	4A3	380,- 319,33	●	●	●	●	●
Sitzheizung vorn und hinten	<ul style="list-style-type: none"> ▶ beheizt Sitz- und Lehnenmittelbahnen, bei Lederausstattung und Sportsitzen bzw. Sportsitzen plus vorn auch Sitzseitenwangen ▶ für Fahrer- und Beifahrerseite individuell 3-stufig über Direktwahltaste am Klimabedienteil einstellbar ▶ zusätzlich für die äußeren Fondsitze getrennt 3-stufig regelbar <p>Hinweis: nur in Verbindung mit aufpreispflichtigen Sonderausstattungen erhältlich</p>	4A4	760,- 638,66	●	●	●	●	●
Variable Kopfstützen für die Vordersitze	mit manueller Einstellung von Kopfstützenhöhe und -abstand	5ZC	125,- 105,04	●	●	●	●	●
Mittelarmlehne vorn				○	○	○	○	○
Komfortmittelarmlehne vorn	in der Neigung einstellbar und in Längsrichtung verschiebbar	6E3	190,- 159,66	●	●	●	●	●
Rücksitzlehne, geteilt umklappbar	teilbar im Verhältnis 40:20:40 oder vollständig umklappbar, mit Mittelarmlehne; inklusive Verzurrösen, 4-fach, im Gepäckraum; zur Fixierung von Gepäckstücken und Gegenständen, Einhängpunkte für das Gepäckraumnetz; bei A4 Avant/S4 Avant/A4 allroad quattro: mit herausnehmbarem Trennnetz, karosserieseitig oder an der umgeklappten Rücksitzlehne zu befestigen; sowohl bei hochgestellter oder einseitig umgeklappter als auch bei beidseitig umgeklappter Rücksitzlehne hilfreich Hinweis: Serie für A4 Avant und Fahrzeuge mit quattro Antrieb	3NT	380,- 319,33	●	●	●	○	○

● = als Sonderausstattung lieferbar ○ = Serienausstattung - = kein Angebot ● = Serien-/Sonderausstattung modellabhängig. Erläuterungen zu den Fußnoten finden Sie auf den Seiten 138/139.

Dekorelemente



		Bestellschlüssel	EUR inkl. 19% MwSt. ² EUR ohne MwSt. ²	A4	A4 advanced	A4 S line	S4	A4 allroad quattro
Dekoreinlagen	für Armaturentafel, Türverkleidungen und Mittelkonsole							
	▶ Diamantlack silbergrau			○	○	○	-	○
	▶ Aluminium Ellipse grau Hinweis: nur in Verbindung mit Interieur design selection erhältlich	STD	265,- 222,69	●	●	●	-	●
	▶ Aluminium Ellipse silber	STT	265,- 222,69	●	●	●	-	●
	▶ Aluminium matt gebürstet Hinweis: nur in Verbindung mit Interieur S line erhältlich	5TG	265,- 222,69	●	●	●	○	-
	▶ Holz Eiche grau naturell	7TL	460,- 386,55	●	●	●	-	●
	▶ Holz Nussbaum braun	5MP	460,- 386,55	●	●	●	-	-
	▶ Klavierlack schwarz Audi exclusive Ein Angebot der Audi Sport GmbH	5TL	460,- 386,55	●	●	●	●	●
	▶ Carbon Atlas	5MK	460,- 386,55	-	-	-	●	-
	▶ Carbon Köper eine Audi exclusive-Ausstattung in RS-Optik Ein Angebot der Audi Sport GmbH	5MB	1.000,- 840,34 1.250,- 1.050,42	-	-	-	●	-
	▶ Holz Audi exclusive erhältlich in Holz Eiche sepia und Holz Myrtenmaser muskatbraun Ein Angebot der Audi Sport GmbH	YTA	1.050,- 882,35	●	●	●	●	●
	▶ farbig lackiert Audi exclusive Ein Angebot der Audi Sport GmbH	YTF	1.250,- 1.050,42	●	●	●	●	●
Akzentflächen schwarz matt	für Armaturentafel, Blenden in Türbrüstung und Einsatz Mittelkonsole			○	○	○	-	○
Akzentflächen schwarz glänzend	für Armaturentafel, Blenden in Türbrüstung und Einsatz Mittelkonsole; in Verbindung mit Automatikgetriebe inklusive Abdeckung Ablagefach in der Mittelkonsole	GT6	180,- 151,26	●	●	●	○	●

● = als Sonderausstattung lieferbar ○ = Serienausstattung - = kein Angebot. Erläuterungen zu den Fußnoten finden Sie auf den Seiten 138/139.

Dachhimmel

	Bestellschlüssel	EUR inkl. 19% MwSt. ² EUR ohne MwSt. ²	A4	A4 advanced	A4 S line	S4	A4 allroad quattro
Dachhimmel in Stoff	titangrau oder atlasbeige, abgestimmt auf die jeweilige Innenausstattungsfarbe		○	○	○	-	○
Dachhimmel in Stoff schwarz		6NQ 255,- 214,29	●	●	●	○	●

Lenkräder und Wählhebel

		Bestellschlüssel	EUR inkl. 19% MwSt. ²	EUR ohne MwSt. ²	A4	A4 advanced	A4 S line	S4	A4 allroad quattro
Lederlenkrad 3-Speichen mit Multifunktion	mit farblich auf die gewählte Farbe der Schalttafeloberseite abgestimmtem Leder von Lenkrad und Wählhebelknauf. Höhe und Abstand des Lenkrads sind manuell einstellbar. Zur komfortablen Bedienung der umfangreichen serienmäßigen und optionalen Infotainment-Umfänge ist das Lenkrad mit 6 Multifunktionstasten ausgestattet. Hinweis: nicht in Verbindung mit Audi active lane assist ^{9,16} bestellbar				○	○	○	-	○
Lederlenkrad 3-Speichen mit Multifunktion plus	Das Lenkrad überzeugt durch seine hochwertige Optik und liegt gut in der Hand. Mit farblich auf die gewählte Farbe der Schalttafeloberseite abgestimmtem Leder von Lenkrad und Wählhebelknauf. Höhe und Abstand des Lenkrads sind manuell einstellbar. Zur komfortablen Bedienung der umfangreichen serienmäßigen und optionalen Infotainment-Umfänge ist das Lenkrad mit 12 Multifunktionstasten ausgestattet. Mit Schaltwippen zum manuellen Wechseln der Fahrstufen bei Automatikgetriebe; bei S-Modellen mit S-Emblem und S-spezifischen Kontrastnähten In Verbindung mit Audi active lane assist ^{9,16} in spezifischem Lenkraddesign mit Griffkennung außerdem wahlweise: ▶ mit Lenkradheizung Statt der frei programmierbaren Taste ist die Taste zur Bedienung der Lenkradheizung verbaut. Preis in Verbindung mit Interieur S line oder Interieur design selection	1XW	150,- 126,05		●	●	●	○	●
		1XP	190,- 159,66		-	-	-	●	-
			340,- 285,71		●	●	●	-	●
			190,- 159,66		●	●	●	-	-
Sportkontur-Lederlenkrad, 3-Speichen, unten abgeflacht mit Multifunktion plus	Das Sportkontur-Lederlenkrad strahlt kompromisslose Dynamik und Sportlichkeit aus. Durch seinen stärker konturierten Lenkradkranz liegt es noch besser in der Hand. Mit farblich auf die gewählte Farbe der Schalttafeloberseite abgestimmtem Leder von Lenkrad und Wählhebelknauf. Höhe und Abstand des Lenkrads sind manuell einstellbar. Zur komfortablen Bedienung der umfangreichen serienmäßigen und optionalen Infotainment-Umfänge ist das Lenkrad mit 12 Multifunktionstasten ausgestattet. Mit Schaltwippen zum manuellen Wechseln der Fahrstufen bei Automatikgetriebe; bei S-Modellen mit S-Emblem und S-spezifischen Kontrastnähten Preis in Verbindung mit Interieur S line oder Interieur design selection Hinweis: nicht in Verbindung mit Assistenzpaket Tour oder Audi active lane assist ^{9,16} mit kamerabasierter Verkehrszeichenerkennung und Fernlichtassistent bestellbar	2PF	115,- 96,64		-	-	-	●	-
			265,- 222,69		●	●	●	-	●
			115,- 96,64		●	●	●	-	-



Lenkräder und Wählhebel

	Bestellschlüssel	EUR inkl. 19% MwSt. ² EUR ohne MwSt. ²	A4	A4 advanced	A4 S line	S4	A4 allroad quattro
Bedienelemente in Leder schwarz Audi exclusive <ul style="list-style-type: none"> ▶ Lenkradkranz, Schalt-/Wählhebelknauf und -manschette in Leder schwarz Audi exclusive ▶ Farben der Nähte wählbar aus dem Angebot der Haupt- und Akzentfarben Audi exclusive ▶ Hauptfarben Audi exclusive: Alabasterweiß, Cognacbraun, Diamantsilber, Havannabraun, Jetgrau, Karmesinrot, Ozeanblau, Schwarz ▶ Akzentfarben Audi exclusive: Alaskablau, Calendulagelb, Iguanagrün <p>Ein Angebot der Audi Sport GmbH</p> <p>Hinweis: nur in Verbindung mit weiteren Sonderausstattungen erhältlich</p>	YVU	800,- 672,27	●	●	●	●	●
Bedienelemente in Alcantara¹⁷ schwarz Audi exclusive <ul style="list-style-type: none"> ▶ Lenkradkranz, Schalt-/Wählhebelknauf und -manschette in Alcantara¹⁷ schwarz Audi exclusive ▶ Farben der Nähte wählbar aus dem Angebot der Haupt- und Akzentfarben Audi exclusive ▶ Hauptfarben Audi exclusive: Alabasterweiß, Cognacbraun, Diamantsilber, Havannabraun, Jetgrau, Karmesinrot, Ozeanblau, Schwarz ▶ Akzentfarben Audi exclusive: Alaskablau, Calendulagelb, Iguanagrün <p>Ein Angebot der Audi Sport GmbH</p> <p>Hinweis: nur in Verbindung mit weiteren Sonderausstattungen erhältlich</p>	YVQ	950,- 798,32	●	●	●	●	●

Klimatisierung

		Bestellschlüssel	EUR inkl. 19% MwSt. ² EUR ohne MwSt. ²	A4	A4 advanced	A4 S line	S4	A4 allroad quattro
Klimaautomatik	<ul style="list-style-type: none"> ▶ 1-Zonen-Klimaautomatik ▶ regelt elektronisch die Lufttemperatur, -menge und -verteilung, sonnenstandsabhängige Regelung ▶ Die Luftverteilung kann anhand von 5 Hauptstellungen vorgenommen werden. ▶ Die 3 in die Sitzheizungs- bzw. Sitzlüftungstasten integrierten LEDs geben Rückmeldung über die gewählte Einstellung (optional). ▶ Tasten für die Enteisung der Front- und Heckscheibe ▶ manuelle Umluftregelung sowie Partikelfilter ▶ staub- und geruchsabscheidender Innenraumfilter, welcher für eine geringere Belastung des Fahrzeuginnenraums mit Staubpartikeln, Gerüchen und Allergenen sorgt ▶ mit Schlüsselkennung und Feuchtesensor 			○	○	○	○	○
3-Zonen-Komfortklimaautomatik	<p>zusätzlich zur Klimaautomatik:</p> <ul style="list-style-type: none"> ▶ Klimabedienteil mit großem TFT-Display und kapazitiven Kipptasten ▶ regelt elektronisch die Lufttemperatur und -verteilung individuell für Fahrer und Beifahrer ▶ zusätzliches Klimabedienteil zur Einstellung der Fondraumtemperatur in der Mittelkonsole hinten ▶ automatische Umluftregelung ▶ staub- und geruchsabscheidender Innenraumfilter, welcher für eine geringere Belastung des Fahrzeuginnenraums mit Staubpartikeln, Gerüchen und Allergenen sorgt ▶ Restwärmenutzung 	9AQ	695,- 584,03	●	●	●	●	●
Standheizung und -lüftung	<p>Die Standheizung erwärmt den Innenraum und befreit die Scheiben von Eis ohne Inbetriebnahme des Motors. Die Standlüftung führt Frischluft zu und senkt die Innenraumtemperatur. Beide Funktionen sind mittels Timer und separater Fernbedienung aktivierbar. Eine intelligente Steuerung mit Timer und Abfahrzeitprogrammierung berechnet zeit- und energieeffizient die Heizdauer.</p> <p>2 Heizmodi wählbar:</p> <ul style="list-style-type: none"> ▶ „abtauen“ (Abtaumodus nur für die Scheiben) ▶ „warm“ (Aufwärmmodus für zusätzliches Vorwärmen des Innenraums) <p>In Verbindung mit der Ausstattung Audi connect Remote & Control* lässt sich die Standheizung komfortabel über die Smartphone-App programmieren.</p> <p>Hinweis: nicht erhältlich für A4 Avant g-tron</p>	9M9	1.550,- 1.302,52	●	●	●	●	●

Weitere Innenausstattungen

		Bestellschlüssel	EUR inkl. 19 % MwSt. ² EUR ohne MwSt. ²	A4	A4 advanced	A4 S line	S4	A4 allroad quattro
Einstiegsleisten vorn mit Aluminiumeinlegern				○	○	-	-	-
Einstiegsleisten vorn mit Aluminiumeinlegern, beleuchtet	bei A4 Limousine/A4 Avant: Bestandteil von Interieur design selection	VT4	150,- 126,05	●	●	-	-	-
Einstiegsleisten vorn mit Aluminiumeinlegern, beleuchtet, mit S-Schriftzug	bei A4 Limousine/A4 Avant: Bestandteil von S line und Interieur S line	VT5		●	●	○	○	-
Einstiegsleisten vorn mit Aluminiumeinlegern, mit allroad-Schriftzug				-	-	-	-	○
Wendeladeboden	eine Seite in hochwertigem Velours, die andere als wasserdichte, strapazierfähige Schmutzwanne Hinweis: nur für A4 Avant und A4 allroad quattro; nicht erhältlich für A4 Avant g-tron, A4 Avant 50 TDI und A4 allroad quattro 50 TDI			○/-	○/-	○/-	-	○
Variabel faltbare Gepäckraummatte	in mehreren Segmenten falt- und klappbar; benutzbar in voller Länge zur Abdeckung des Gepäckraumbodens auch bei umgeklappter Rücksitzlehne, Verwendung zur variablen Unterteilung des Laderaums; Schutzlänge ausreichend auch für die Ladekante und den Stoßfänger Hinweis: nur für A4 Avant und A4 allroad quattro	6SJ	125,- 105,04	●/-	●/-	●/-	-	●
Ablage- und Gepäckraumpaket	flexibler Transport von Gegenständen und Komfort auf Reisen, bestehend aus: <ul style="list-style-type: none"> ▶ Ablagenetz an der Rückseite der Vordersitzlehnen ▶ Cupholder in der Mittelarmlehne hinten (für A4 Limousine bei klappbarer Lehne 40 : 20 : 40) ▶ Ablagefach Fahrerseite ▶ abschließbarem Handschuhfach im Gepäckraum (bei A4 Limousine, S4 Limousine): <ul style="list-style-type: none"> ▶ Gepäckraumnetz (bei A4 Limousine nur in Verbindung mit Rücksitzlehne klappbar) ▶ 12-Volt-Steckdose ▶ Netz in Mulde links ▶ ein Taschenhaken im Gepäckraum (bei A4 Avant, A4 allroad quattro, S4 Avant): <ul style="list-style-type: none"> ▶ Gepäckraumnetz ▶ Netz in Mulde links und rechts ▶ Spannband rechts 	QE1	190,- 159,66	●	●	●	●	●

● = als Sonderausstattung lieferbar ○ = Serienausstattung - = kein Angebot. Erläuterungen zu den Fußnoten finden Sie auf den Seiten 138/139.

		Bestellschlüssel	EUR inkl. 19% MwSt. ² EUR ohne MwSt. ²	A4	A4 advanced	A4 S line	S4	A4 allroad quattro
Schienensystem mit Fixierset	im Gepäckraum, mit Teleskopstange, Fixiergurt und 4 variablen Verzurrösen zur individuellen Aufteilung des Gepäckraums und zur Fixierung von Gegenständen Hinweis: nur für A4 Avant/S4 Avant/A4 allroad quattro; nicht erhältlich für A4 Avant g-tron	3GN	205,- 172,27	●/-	●/-	●/-	●/-	●
Pedalerie und Fußstütze in Edelstahl	Hinweis: bei A4 und A4 advanced nur als Paketinhalt in Verbindung mit Interieur S line			●	●	●	○	-
Fußmatten vorn und hinten	aus Velours in Schwarz ▶ bei S-Modell mit Kontrastnaht, farbabgestimmt auf die jeweilige Innenausstattungsfarbe ▶ bei A4 Limousine/A4 Avant/A4 allroad quattro in Verbindung mit Interieur design selection mit Keder schwarz oder Interieur S line mit Kontrastnaht, farbabgestimmt auf die jeweilige Innenausstattungsfarbe			○	○	○	○	○
Fußmatten Audi exclusive	Ein Angebot der Audi Sport GmbH	YSR	400,- 336,13	●	●	●	●	●
Nichtraucherausführung	▶ jeweils eine 12-Volt-Steckdose vorn und hinten ▶ Ablagefach vorn			○	○	○	○	○
Zigarettenanzünder und Aschenbecher	▶ Zigarettenanzünder ▶ entnehmbarer Aschenbecher mit Deckel	9JD	50,- 42,02	●	●	●	●	●
USB-Ladeschnittstelle für die Fondpassagiere	zusätzlich 2 USB-A-Ladeschnittstellen für Fondpassagiere in der Mittelkonsole hinten	9JE	75,- 63,03	●	●	●	●	●
Sonnenblende auf Fahrer- und Beifahrerseite				○	○	○	○	○
Sonnenblende auf Fahrer- und Beifahrerseite, ausziehbar		5XF	50,- 42,02	●	●	●	●	●

Technologien





Anzeigen und Bedienelemente

		Bestellschlüssel	EUR inkl. 19 % MwSt. ² EUR ohne MwSt. ²	A4	A4 advanced	A4 S line	S4	A4 allroad quattro
Fahrerinformationssystem	<p>mit hochauflösendem 5-Zoll-Monochromdisplay</p> <p>Anzeigehalte:</p> <ul style="list-style-type: none"> ▶ Geschwindigkeit (Digitaltacho) ▶ Uhrzeit, Kilometerstand, Außentemperatur, Tankwarnung mit Restreichweite ▶ Schaltempfehlung (für Schaltgetriebe und Automatikgetriebe im manuellen Modus) ▶ aktuelle Radiosender oder Musiktitel ▶ Radio- und Medienlisten ▶ Telefonmenü ▶ falls vorhanden: Informationen von Navigation <p>Der Bordcomputer mit Kurz- und Langzeitspeicher liefert unter anderem Informationen zu durchschnittlichem und momentanem Kraftstoffverbrauch, Restreichweite, durchschnittlicher Geschwindigkeit sowie Fahrzeit und Fahrstrecke. Das integrierte Effizienzprogramm unterstützt den Fahrer mit Verbrauchsdatenübersichten sowie Sparhinweisen für ökonomischeres Fahren. Inklusive Pausenempfehlung</p> <p>Hinweis: nicht erhältlich für A4 Avant g-tron</p>			○	○	○	-	○
Fahrerinformationssystem mit Farbdisplay	<p>mit hochauflösendem 7-Zoll-Farbdisplay</p> <p>Anzeigehalte:</p> <ul style="list-style-type: none"> ▶ Geschwindigkeit (Digitaltacho) ▶ Uhrzeit, Kilometerstand, Außentemperatur, Tankwarnung mit Restreichweite ▶ Schaltempfehlung im manuellen Modus ▶ aktuelle Radiosender oder Musiktitel ▶ Radio und Medienlisten ▶ Telefonmenü ▶ Informationen von Navigation und Hinweise von Fahrerassistenzsystemen (falls vorhanden) ▶ bei A4 Avant g-tron: Tankanzeige und Tankwarnung mit Restreichweite für Erdgas- und Benzintank <p>Der Bordcomputer mit Kurz- und Langzeitspeicher liefert unter anderem Informationen zu durchschnittlichem und momentanem Kraftstoffverbrauch, Restreichweite, durchschnittlicher Geschwindigkeit sowie Fahrzeit und Fahrstrecke. Das integrierte Effizienzprogramm unterstützt den Fahrer mit Verbrauchsdatenübersichten und Sparhinweisen für ökonomischeres Fahren. Inklusive Pausenempfehlung</p> <p>Hinweis: Serie für A4 Avant g-tron und S4 TDI quattro</p>	957	250,- 210,08	●	●	●	○	●

	Bestellschlüssel	EUR inkl. 19% MwSt. ² EUR ohne MwSt. ²	A4	A4 advanced	A4 S line	S4	A4 allroad quattro
<p>Audi virtual cockpit plus</p>  <p>innovatives, volldigitales 12,3-Zoll-Kombiinstrument in Full-HD-Auflösung mit zusätzlichen grafischen Darstellungsoptionen „Dynamik“ und „Sport“ neben der regulären Instrumentendarstellung im „Klassik“-Design. Für S4 Limousine/ S4 Avant mit der S-spezifischen Darstellungsoption „S Performance“ neben der Instrumentendarstellung im „Dynamik“- und „Sport“-Design.</p> <p>Das Audi virtual cockpit plus dient zur flexiblen und bedarfsgerechten Anzeige der jeweiligen Informationen entsprechend den Fahrerbedürfnissen: Geschwindigkeit/Drehzahl, Kartendarstellung, Audi connect-Dienste*, Radio-/Media-Information etc. Die VIEW-Taste im Multifunktionslenkrad ermöglicht den Wechsel zwischen 2 unterschiedlich großen Darstellungen der Instrumentenanzeige. Die Anzeige mit kleinen Instrumenten ermöglicht große, anschauliche Grafiken des Bordcomputers und der MMI-Inhalte. Konfiguration von Bordcomputerwerten im Drehzahlmesser möglich. Bedienung des Audi virtual cockpit plus erfolgt über das Multifunktionslenkrad. Darstellung der Navigationskarte als 3D-Geländemodell auf dem hochauflösenden 12,3-Zoll-Farbdisplay; permanente Anzeige von Navigationsinformationen im Bereich des Tachos bei aktiver Routenführung; inklusive Pausenempfehlung</p> <p>Hinweis: nicht erhältlich für A4 Avant g-tron</p>	9S9	600,- 504,20	●	●	●	●	●
<p>Head-up Display¹⁸</p> <p>projiziert auf Wunsch die Geschwindigkeit und weitere fahrerrelevante Informationen aus optional erhältlichen Ausstattungen wie Assistenzsystemen und Navigation sowie Warnhinweise in den direkten Sichtbereich des Fahrers; in Höhe einstellbar; ermöglicht kontraststarke, mehrfarbige Anzeige mit minimaler Blickabwendung von der Fahrbahn</p>	KS1	980,- 823,53	●	●	●	●	●

* Rechtliche Informationen und Nutzungshinweise finden Sie ab Seite 114.

Navigation, Medien und Soundsysteme

		Bestellschlüssel	EUR inkl. 19% MwSt. ² EUR ohne MwSt. ²	A4	A4 advanced	A4 S line	S4	A4 allroad quattro
MMI Radio plus	<ul style="list-style-type: none"> ▶ 10,1-Zoll-Farbdisplay (1.540 × 720) inkl. MMI touch-Bedienung ▶ Fahrerinformationssystem mit 5-Zoll-Monochrom-Display ▶ Audi Music Interface mit 1 USB-A- sowie 1 USB-C-Anschluss, jeweils mit Daten- und Ladefunktion ▶ Bluetooth-Schnittstelle (Freisprechen und Audio-streaming) ▶ 8 Passivlautsprecher; 4 Lautsprecher vorn und 4 hinten ▶ AM-/FM-Phasendiversity ▶ geschwindigkeitsabhängige Lautstärkeanpassung ▶ Sprachdialogsystem mit Natürlichsprachlichkeit zur Steuerung von Infotainment- und Fahrzeugfunktionen ▶ WLAN-Hardware 			○	○	○	○	○
MMI Navigation plus mit MMI touch	<p>zusätzlich zu MMI Radio plus mit folgenden Inhalten:</p> <ul style="list-style-type: none"> ▶ Navigationssystem¹⁹ auf dem hochauflösenden 10,1-Zoll-Farbdisplay (1.540 x 720) ▶ 7-Zoll-Fahrerinformationssystem mit wahlweiser Routendarstellung in der Navigationskarte oder mit Richtungspfeilen ▶ Kartenupdate online²⁰: Download aktueller Navigationsdaten ▶ 3D-Städtedarstellung mit Anzeige vieler Sehenswürdigkeiten und Stadtmodelle ▶ Online Verkehrsinformationen plus ▶ MMI-Suche: Freitextsuche mit intelligenten Zielvorschlägen bereits während der Eingabe ▶ MMI touch zur schnellen, intuitiven Bedienung – z. B. Zieleingabe per Handschrifterkennung sowie freies Bewegen und Zoomen in der Karte ▶ einfache Bedienung des Infotainments über natürlichsprachliche Interaktion^{6,21} ▶ detaillierte Routeninformationen: Kartenvorschau, Wahl aus Alternativrouten, POIs, Spurempfehlungen, Autobahnausfahrten, Kreuzungsdetailkarten u. v. m. ▶ Nutzung von Navigationsdaten für vorausschauendes und effizientes Fahren, z. B. Tempolimits und Steigungen ▶ beinhaltet das gesamte Portfolio Audi connect Navigation & Infotainment* ▶ hochdetaillierte 3D-Citymodelle mit realistischer Gebäudetextur für ausgewählte Städte ▶ Landesinformationen: Anzeige von länderspezifischen Informationen z. B. zu geltenden Tempolimits, Vignettenpflicht etc. beim Grenzübertritt <p>Hinweis: MMI Navigation plus mit MMI touch beinhaltet das Fahrerinformationssystem mit Farbdisplay sowie Audi connect Navigation & Infotainment.</p>	7UG	2.245,- 1.886,55	●	●	●	●	●

* Rechtliche Informationen und Nutzungshinweise finden Sie ab Seite 114.

● = als Sonderausstattung lieferbar ○ = Serienausstattung – = kein Angebot. Erläuterungen zu den Fußnoten finden Sie auf den Seiten 138/139.

		Bestellschlüssel	EUR inkl. 19% MwSt. ² EUR ohne MwSt. ²	A4	A4 advanced	A4 S line	S4	A4 allroad quattro
<p>Audi connect Navigation & Infotainment^{7,22}</p> <p>Die ultimative Verbindung. Direkt aus dem Internet: Der Begriff Audi connect bündelt alle Anwendungen und Entwicklungen, die heutige und künftige Audi Modelle mit dem Internet, dem Besitzer und der Infrastruktur verbinden. Mit Audi connect profitieren Sie zum Beispiel, dank aktuellster Verkehrsinformationen aus dem Internet, von einer deutlich verbesserten Routenplanung. Audi connect schafft Infotainment- und Entertainment-Funktionen und hebt Komfort sowie Spaß am Automobil auf ein neues Niveau. Mit Audi connect bequem Informationen zu freien Parkplätzen, die neuesten Nachrichten und die aktuelle Wettervorhersage für das geplante Navigationsziel abrufen. Über den WLAN-Hotspot können Fondpassagiere mit Laptop, Tablet oder anderen mobilen Endgeräten wichtige Informationen, Daten und E-Mails ebenso komfortabel und sicher abrufen wie im heimischen Büro.</p> <ul style="list-style-type: none"> ▶ Navigation mit Google Satellitenkarte^{TM23} ▶ Onlinesuche nach Navigationszielen²⁴ ▶ Online Spracheingabe²¹ ▶ Online Verkehrsinformationen ▶ Online Verkehrsinformationen plus ▶ Online Points of Interest ▶ On-Street Parking²⁵ ▶ Gefahreninformationen ▶ Online Verkehrszeicheninformationen ▶ myAudi Navigation¹⁴ <p>Die Erbringung der Dienste erfolgt über eine fest im Fahrzeug verbaute SIM-Karte. Die Kosten für Datenverbindungen sind im Preis für die Dienste enthalten. Ausgenommen hiervon sind die Datenverbindung für den WLAN-Hotspot und die Nutzung von Diensten, die online Mediastreaming erfordern (wie z. B. Online Radio und Hybrid Radio). Die Datenverbindung für den WLAN-Hotspot und Dienste, die online Mediastreaming erfordern, erfolgt ebenfalls über die fest im Fahrzeug verbaute SIM-Karte und einen kostenpflichtigen Datentarif des Audi Providers. Informationen zu Tarifen und zur Buchung finden Sie unter www.audi.de/connect.</p> <p>Rechtliche Informationen und Nutzungshinweise finden Sie ab Seite 114.</p> <p>Hinweis: nur in Verbindung mit MMI Navigation plus mit MMI touch erhältlich</p>	<p>IT3</p>			●	●	●	●	●

Navigation, Medien und Soundsysteme

		Bestellschlüssel	EUR inkl. 19% MwSt. ² EUR ohne MwSt. ²	A4	A4 advanced	A4 S line	S4	A4 allroad quattro
Lautsprecher				○	○	○	○	○
Audi sound system	10 Lautsprecher inklusive Centerspeaker und Subwoofer, 6-Kanal-Verstärker mit einer Gesamtleistung von 180 Watt	9VD	320,- 268,91	●	●	●	●	●
Bang & Olufsen Premium Sound System mit 3D Klang	<ul style="list-style-type: none"> ▶ 19 Lautsprecher (inkl. Centerspeaker/Subwoofer und zusätzl. 3D-Klang-Hoch- und Mitteltöner) ▶ 16-Kanal-Verstärker (755 Watt) ▶ Beleuchtung der Lautsprecherblenden vorn ▶ geschwindigkeitsabhängige Lautstärkeanpassung ▶ räumliche Klangwiedergabe durch das neue Soundfeature 3D-Klang. Dieser wird durch zusätzliche Lautsprecher in der A-Säule, durch die Mitteltöner und durch die Fraunhofer-Technologie Symphoria erzeugt <p>Der 3D-Klang kann mit sämtlichen Quellen erzeugt werden. Ein nahezu beispiellos authentisches Stereo- und 3D-Surround-Erlebnis wird so im Fahrzeug erzeugt. Symphoria ergänzt diejenigen Dimensionen, die für ein natürliches Klangbild unverzichtbar sind: Weite, Tiefe und Höhe. Dies bewirkt ein bisher unbekanntes Gefühl von Räumlichkeit im Fahrzeug. Gleichzeitig scheinen sich die physikalischen Grenzen der Fahrgastzelle aufzulösen: Der Fahrzeuginnenraum wirkt akustisch größer, Musik kann sich in ihrer ursprünglichsten Form entfalten.</p>	9VS	1.140,- 957,98	●	●	●	●	●
Digitaler Radioempfang	zusätzlich zum analogen Senderangebot Empfang von digital ausgestrahlten Radiosendern ²⁹ nach DAB-Standard. Anzeige von programmbegleitenden Informationen (z. B. Interpret, Titel) sowie Zusatzinformationen in Form einer Slideshow (z. B. Cover, Wetter). Ein 2. DAB-Tuner mit 2. DAB-Antenne sucht durchgehend nach alternativen Empfangsfrequenzen des eingestellten Senders. Gleichzeitig wird die Senderliste aktualisiert.			○	○	○	○	○

Telefon und Kommunikation

		Bestellschlüssel	EUR inkl. 19% MwSt. ² EUR ohne MwSt. ²	A4	A4 advanced	A4 S line	S4	A4 allroad quattro
Bluetooth-Schnittstelle⁵	Das Smartphone kann mittels Bluetooth mit dem Fahrzeug verbunden werden, um Musik über das Fahrzeug abzuspielen oder Telefonate zu führen. Je nach Smartphone-Modell können auch E-Mails und SMS mittels Bluetooth im MMI angezeigt werden.			○	○	○	○	○
Audi phone box light⁵	Bis zu 2 Smartphones können gleichzeitig mittels Bluetooth mit dem Fahrzeug gekoppelt werden, um wahlweise über eines der beiden Smartphones entweder Musik über das Fahrzeug abzuspielen oder Telefonate zu führen. Je nach Smartphone-Modell können auch E-Mails und SMS mittels Bluetooth im MMI angezeigt werden. ³⁰ Das Smartphone kann in die universelle Smartphone-Ablage (170 mm × 87 mm) im Vorderbereich des Fahrzeugs eingelegt und per Qi-Standard oder USB-Anschluss aufgeladen werden.	9ZV	250,- 210,08	●	●	●	●	●
Audi phone box⁵	Umfänge wie Audi phone box light; zusätzliche Funktionen: inklusive fahrzeuginterner Koppelantenne zur Verbindung des Mobiltelefons mit der Außenantenne, dadurch geringe Strahlung im Fahrzeuginnenraum sowie deutlich verbesserte Empfangsqualität; mit LTE-Unterstützung	9ZE	450,- 378,15	●	●	●	●	●
Audi Smartphone Interface⁵	Audi Smartphone Interface verbindet Ihr Smartphone mit Ihrem Audi und bringt Ihre Smartphone-Inhalte nahtlos direkt aufs MMI-Display. ³¹ Navigation, Telefonie, Musik und ausgewählte Third-Party Apps ³² lassen sich komfortabel über das MMI touch-Display sowie per Sprachbedienung steuern. Die Verbindung kann dabei entweder mithilfe eines passenden USB-Kabels oder kabellos erfolgen. ³³ Preis in Verbindung mit MMI Navigation plus mit MMI touch	IU1	825,- 693,28 320,- 268,91	●	●	●	●	●

Telefon und Kommunikation

		Bestellschlüssel	EUR inkl. 19% MwSt. ² EUR ohne MwSt. ²	A4	A4 advanced	A4 S line	S4	A4 allroad quattro
<p>Audi connect Notruf & Service mit Audi connect Remote & Control^{6,7,8}</p> <p>Audi connect Notruf & Service Die Audi connect Notruf & Service-Dienste sorgen für ein sicheres Gefühl auf jeder Fahrt – egal, was passiert und wohin der Weg führt. So wird zum Beispiel im Falle eines schweren Unfalls ein automatischer Notruf an die Audi Notrufzentrale ausgelöst. Mithilfe der automatisch übermittelten Fahrzeuginformationen kann schnellstmöglich Hilfe organisiert werden. Auch bei einer Panne oder einem leichten Unfall steht mit dem Online Pannruf und dem Audi Schadenservice unmittelbar Hilfe bereit.</p> <p>Das Paket beinhaltet folgende Dienste:</p> <ul style="list-style-type: none"> ▶ Audi connect Notruf^{F34} ▶ Online Pannruf ▶ Audi Schadenservice ▶ Audi Servicetermin online³⁵ <p>Audi connect Remote & Control Die Dienste von Audi connect Remote & Control vernetzen das Fahrzeug mit dem Smartphone. Mit der myAudi App^{6,14} kann aus der Ferne auf das Fahrzeug zugegriffen, die letzte Parkposition und der aktuelle Fahrzeugstatus eingesehen werden. Dazu gehören unter anderem der aktuelle Tank- und Ölfüllstand, der aktuelle Kilometerstand, die nächste fällige Inspektion sowie die Informationen darüber, ob Türen und Fenster verschlossen sind. Bei Bedarf kann das Fahrzeug aus der Ferne ver- und entriegelt werden. Bestimmte optionale Sonderausstattungen können zusätzlich von der Online-Anbindung profitieren. So kann sowohl die Standheizung über die myAudi App^{6,14} gestartet oder programmiert werden als auch eine Push-Benachrichtigung beim Auslösen der Diebstahlwarnanlage an das Smartphone gesendet werden.</p> <p>Das Paket beinhaltet folgende Dienste:</p> <ul style="list-style-type: none"> ▶ Parkposition ▶ Fahrzeugstatus ▶ Fernsteuerung Ver- und Entriegeln³⁶ ▶ Fernsteuerung Standheizung³⁷ ▶ Push-Benachrichtigung Diebstahlwarnanlage³⁸ <p>Rechtliche Informationen und Nutzungshinweise finden Sie ab Seite 114.</p>				<input type="radio"/>	<input type="radio"/>	<input type="radio"/>	<input type="radio"/>	<input type="radio"/>

Assistenzsysteme

Bestellschlüssel	EUR inkl. 19 % MwSt. ² EUR ohne MwSt. ²	A4	A4 advanced	A4 S line	S4	A4 allroad quattro
------------------	--	----	-------------	-----------	----	--------------------

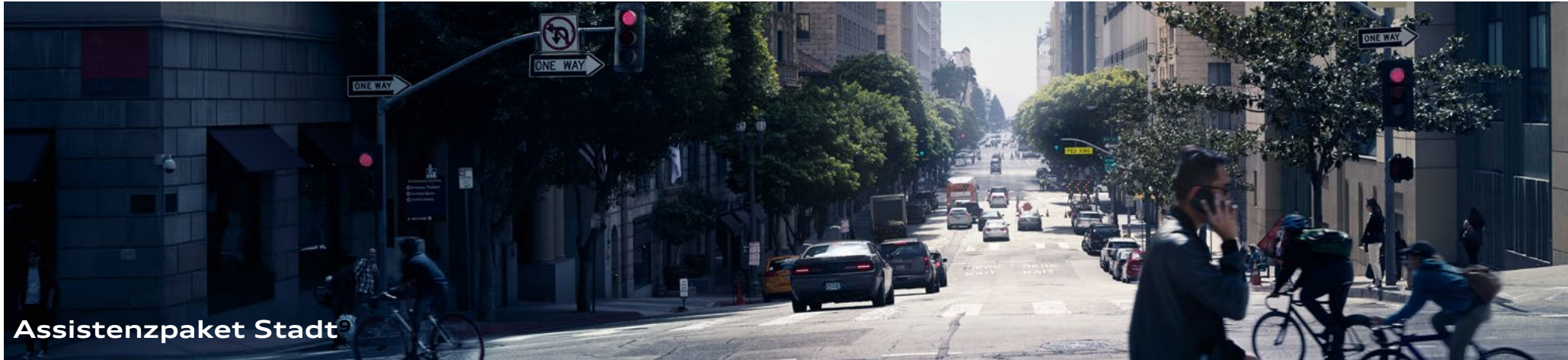

beinhaltet eine Auswahl von Assistenzsystemen speziell für den Stadtverkehr. Dazu gehören:

Einparkhilfe plus⁹

akustische und optische Einparkhilfe vorn und hinten zur Unterstützung beim Einparken und Rangieren. Mit selektiver, optischer Anzeige des Abstands zu erkannten Objekten im MMI-Display, abhängig vom momentanen Lenkeinschlag und von der Fahrrichtung. Ein weißes Segment zeigt ein erkanntes Hindernis außerhalb des Fahrwegs an. Rote Segmente stellen erkannte Hindernisse im Fahrweg dar. Die virtuelle Fahrspuranzeige bietet zudem seitliche Führungslinien, die anhand des aktuell gewählten Lenkeinschlags vorausberechnet werden, und unterstützt so das komfortable Ein- und Ausparken. Messung durch Ultraschallsensoren, unauffällig in die Stoßfänger integriert. Die Aktivierung erfolgt durch Einlegen des Rückwärtsgangs, über eine Taste in der Mittelkonsole sowie automatisch, sobald der Abstand zu einem erkannten Objekt weniger als ca. 90 cm beträgt.

Rückfahrkamera⁹

erleichtert das Rangieren durch Darstellung des Bereichs hinter dem Fahrzeug im MMI-Display mit dynamischen und statischen Hilfselementen. Es können 2 Modi (Querparken und Anhängermodus in Verbindung mit werksseitig verbauter Anhängervorrichtung) ausgewählt werden. Abhängig vom gewählten Modus werden die berechnete Fahrspur sowie Hilfs- und Führungslinien angezeigt. Die Rückfahrkamera ist unauffällig in die Griffleiste der Gepäckraumklappe integriert. Aktivierung durch Einlegen des Rückwärtsgangs oder über eine Taste in der Mittelkonsole

PCM	1.440,- 1.210,08	●	●	●	●	●
-----	---------------------	---	---	---	---	---

● = als Sonderausstattung lieferbar ○ = Serienausstattung – = kein Angebot. Erläuterungen zu den Fußnoten finden Sie auf den Seiten 138/139.

		Bestellschlüssel	EUR inkl. 19% MwSt. ² EUR ohne MwSt. ²	A4	A4 advanced	A4 S line	S4	A4 allroad quattro
Assistenzpaket Stadt⁹ (Fortsetzung)								
Spurwechselwarnung^{9,39}	Spurwechselassistent, unterstützt den Fahrer innerhalb von Systemgrenzen beim Wechseln der Fahrspur (Funktionsbereich ab ca. 15 bis maximal 250 km/h). Die Spurwechselwarnung misst mit 2 Radarsensoren den Abstand und die Geschwindigkeitsdifferenz der erfassten sich von hinten nähernden Fahrzeuge zum eigenen Fahrzeug. Wenn die Geschwindigkeitsdifferenz und der Abstand von der Spurwechselwarnung als kritisch für einen Spurwechsel eingestuft werden, erfolgt eine Anzeige im jeweiligen Außenspiegel. Einmalige Aktivierung über MMI-Car-Menü							
Audi pre sense basic⁹	Audi pre sense basic leitet, wenn erforderlich, im Rahmen der Systemgrenzen durch die Vernetzung und den Abgleich unterschiedlicher Fahrzeugsysteme (z. B. die elektronische Stabilisierungskontrolle [ESC]) präventive Schutzmaßnahmen für die Insassen ein. Wenn das System einen instabilen Fahrzustand erkennt, sorgt es dafür, dass die vorderen Gurte elektrisch gestrafft werden, um eine Vor- oder Seitenverlagerung der Insassen zu minimieren. Situationsbedingt schließen sich zusätzlich die Fenster und – falls vorhanden – das Glas-Schiebe-/Ausstelldach. Außerdem wird die Warnblinkanlage zur Warnung des nachfolgenden Verkehrs aktiviert.							
Audi pre sense rear⁹	Audi pre sense rear erkennt durch die zusätzlich verbauten Radarsensoren im Rahmen von Systemgrenzen mögliche Heckkollisionen. Es werden präventiv die vorderen Gurte elektrisch gestrafft. Ebenso schließen sich die Fenster und – falls vorhanden – das Glas-Schiebe-/Ausstelldach. Die Warnblinken werden mit erhöhter Blinkfrequenz angesteuert, um den umgebenden Verkehr zu warnen.							
Ausstiegswarnung und Querverkehrsassistent hinten⁹	Die Ausstiegswarnung kann auch bei stehendem Fahrzeug erkannte von hinten herannahende Fahrzeuge und Fahrradfahrer erkennen und bei Bedarf die Insassen vor dem Öffnen der Tür warnen. Die Warnung erfolgt durch ein helles Blinken der Warn-LED in der jeweiligen Tür. Der Querverkehrsassistent hinten unterstützt den Fahrer beim Rückwärtsausparken aus Querparklücken. Das System informiert den Fahrer vor erkannten herannahenden Fahrzeugen durch eine Anzeige im MMI-Display und kann in als besonders kritisch erkannten Situationen zusätzlich durch einen Warnton und ggfs. Bremsruck warnen.							

Assistenzsysteme

Bestellschlüssel	EUR inkl. 19 % MwSt. ² EUR ohne MwSt. ²	A4	A4 advanced	A4 S line	S4	A4 allroad quattro
------------------	--	----	-------------	-----------	----	--------------------



Assistenzpaket Tour⁹

beinhaltet:

Audi adaptive cruise control inkl. Stop&Go-Funktion⁹

Die Audi adaptive cruise control (ACC) bietet im Regelbereich von 0 bis 250 km/h eine automatische Distanzregelung. Das System hält durch automatisches Bremsen und Beschleunigen den voreingestellten Abstand weitestgehend konstant. Dazu stehen 5 wählbare Abstandsstufen zur Verfügung. Zusätzlich kann das Beschleunigungs- und Regelverhalten über Audi drive select konfiguriert werden. Bei S tronic oder tiptronic ermöglicht die Stop&Go-Funktion eigenständiges Bremsen bis zum Stillstand und automatisiertes Wiederanfahren auf Fahrerwunsch. Bedienung adaptive cruise control über separaten Lenkstockhebel.

Stauassistent⁹

In Fahrzeugen mit S tronic oder tiptronic unterstützt der Stauassistent den Fahrer im Regelbereich von 0 bis 65 km/h bei der Lenkarbeit. Das System erkennt im Rahmen von Systemgrenzen Fahrspurmarkierungen, Randbebauungen, Fahrzeuge auf Nebenspuren sowie mehrere vorausfahrende Fahrzeuge. Aus diesen Informationen leitet das System einen virtuellen Fahrschlauch ab und führt das Fahrzeug in diesem. Durch die Vielzahl der einbezogenen Parameter bietet der Stauassistent ein möglichst komfortables und natürliches Fahren in Stausituationen. Oberhalb von 65 km/h unterstützt der Audi active lane assist¹⁶ den Fahrer bei der Spurhaltung.

PCN	1.400,- 1.176,47	●	●	●	●	●
-----	---------------------	---	---	---	---	---

● = als Sonderausstattung lieferbar ○ = Serienausstattung – = kein Angebot. Erläuterungen zu den Fußnoten finden Sie auf den Seiten 138/139.

		Bestellschlüssel	EUR inkl. 19% MwSt. ² EUR ohne MwSt. ²	A4	A4 advanced	A4 S line	S4	A4 allroad quattro
Assistenzpaket Tour⁹ (Fortsetzung)								
Prädiktiver Effizienzassistent⁹	In Verbindung mit MMI Navigation plus mit MMI touch nutzt die adaptive cruise control zudem die Daten des prädiktiven Effizienzassistenten für eine vorausschauende und adaptive Regelung der Geschwindigkeit auch ohne vorausfahrendes Fahrzeug. Dazu nutzt das System die in den Navigationsdaten hinterlegten Informationen zu Kurvenradien (Kurvenassistent), Ortseingängen und Geschwindigkeitsbegrenzungen (Tempolimitassistent). Unterstützt wird das System durch die Informationen der ebenfalls enthaltenen kamerabasierten Verkehrszeichenerkennung. Der prädiktive Effizienzassistent steuert zudem gezielt Motorschub- und Segelphasen und fördert so eine kraftstoffsparende Fahrweise, auch im ACC-Betrieb.							
Audi pre sense city⁹ (Serie)	Eine drohende Kollision mit Fahrzeugen und Fußgängern kann im Rahmen von Systemgrenzen im Geschwindigkeitsbereich bis ca. 85 km/h erkannt werden. Das System warnt in diesem Fall den Fahrer optisch, akustisch und gegebenenfalls mit einem Bremsruck. Es kann bei Bedarf eine Vollverzögerung einleiten, um die Kollisionsgeschwindigkeit zu reduzieren bzw. die Kollision unter Umständen zu vermeiden.							
Audi pre sense front⁹	Audi pre sense front ergänzt (das serienmäßige) Audi pre sense city um eine Kollisionswarnung auf Fahrzeuge, Teil- und Zielbremsung auf Fahrzeuge über den gesamten Geschwindigkeitsbereich bis 250 km/h. Audi pre sense front ist über das MMI-Car-Menü konfigurierbar und deaktivierbar. Setzgeschwindigkeitsbereich ACC: 20 bis 250 km/h							
Ausweichassistent⁹	Der Ausweichassistent unterstützt den Fahrer zusätzlich während eines kritischen Ausweichvorgangs durch ein unterstützendes Lenkmoment. Dazu wird im Rahmen von Systemgrenzen anhand des Abstands, der Breite sowie des Querversatzes des vorausfahrenden Fahrzeugs eine Ausweichspur ermittelt. Der Ausweichassistent wird aktiviert, sobald das System eine drohende Kollision erkennt und der Fahrer das Ausweichmanöver initiiert.							
Abbiegeassistent links⁹	Der Abbiegeassistent erkennt innerhalb der Systemgrenzen beim Linksabbiegen entgegenkommende Fahrzeuge auf der Gegenfahrbahn. Erkennt das System beim Abbiegevorgang eine kritische Situation, erfolgt ein automatischer Bremsengriff. Das System ist aktiv, sobald der Fahrer den Blinker setzt und das eigene Fahrzeug anfährt und bis maximal 10 km/h fährt.							
Audi active lane assist^{9,16}	Der Spurhalteassistent unterstützt den Fahrer innerhalb von Systemgrenzen komfortabel bei der Spurhaltung (Funktionsbereich ab ca. 65 bis maximal 250 km/h). Ist das System aktiviert und bereit und hat der Fahrer keinen Blinker gesetzt, hilft der Audi active lane assist durch sanfte korrigierende Lenkeingriffe, das Fahrzeug innerhalb erkannter Fahrbegrenzungslinien zu führen. Dabei kann der Fahrer wählen, ob er kontinuierlich oder erst kurz vor Überfahren der Spurmarkierung unterstützt werden möchte (Lenkzeitpunkte früh/spät wählbar). Zusätzliche Lenkradvibration auf Fahrerwunsch einstellbar. Ferner wird das System durch ein Lenkrad mit Griffenerkennung in spezifischem Lenkraddesign unterstützt.							

Assistenzsysteme

		Bestellschlüssel	EUR inkl. 19 % MwSt. ² EUR ohne MwSt. ²	A4	A4 advanced	A4 S line	S4	A4 allroad quattro
Assistenzpaket Tour⁹ (Fortsetzung)								
Fernlichtassistent⁹	Der Fernlichtassistent erkennt im Rahmen der Systemgrenzen selbstständig Scheinwerfer des Gegenverkehrs, Rückleuchten von anderen Verkehrsteilnehmern und Lichtquellen von Ortschaften. Je nach Verkehrssituation wird das Fernlicht automatisch ein- oder ausgeschaltet. Das System verbessert damit die Sicht des Fahrers und sorgt für einen Zugewinn an Komfort.							
Kamerabasierte Verkehrszeichenerkennung^{6,9}	<p>kamerabasierte Erkennung und Anzeige von Überholverböten und Geschwindigkeitsbegrenzungen, inklusive temporärer Geschwindigkeitsgeböte (z. B. auf Autobahnen). Zudem erkennt das System im Rahmen der Systemgrenzen Beginn und Ende von Autobahnen, Kraftfahrstraßen, Ortschaften sowie von verkehrsberuhigten Bereichen und zeigt das dazugehörige Geschwindigkeitslimit an.</p> <p>Zusätzlich erfolgt innerhalb der Systemgrenzen eine situationsabhängige Anzeige und Bewertung bei Nässe, tageszeitabhängigen Geschwindigkeitsbegrenzungen und im Anhängerbetrieb (bei werksseitig verbauten Anhängervorrichtungen).</p> <p>Sollte sich ein Verkehrszeichen außerhalb des Sichtbereichs der Kamera befinden, wird es aus den hinterlegten Navigationsdaten der MMI Navigation bereitgestellt. Die Anzeige der Verkehrszeichenerkennung erfolgt automatisch im Display des Kombiinstrumentes bzw. des Audi virtual cockpit plus und ist über das Multifunktionslenkrad konfigurierbar. Es können bis zu 3 Verkehrszeichen exklusiv oder das zum aktuellen Zeitpunkt relevante Gebot als Zusatzanzeige zu einem weiteren System (z. B. digitaler Geschwindigkeitsanzeige) dargestellt werden.</p> <p>Das System hat einen rein informativen Charakter. Im MMI gibt es zusätzlich die Möglichkeit, eine verkehrszeichenbasierte Warnung bei Überschreiten des erkannten Geschwindigkeitsgebots auszuwählen.</p> <p>Hinweis: nur in Verbindung mit Automatikgetriebe, MMI Navigation plus mit MMI touch und Einparkhilfe plus und Lederlenkrad 3-Speichen mit Multifunktion plus oder Lederlenkrad 3-Speichen mit Multifunktion plus und Lenkradheizung erhältlich; nicht in Verbindung mit Lederlenkrad 3-Speichen mit Multifunktion oder Sportkontur-Lederlenkrad, 3-Speichen, unten abgeflacht mit Multifunktion plus erhältlich</p>							

		Bestellschlüssel	EUR inkl. 19% MwSt. ² EUR ohne MwSt. ²	A4	A4 advanced	A4 S line	S4	A4 allroad quattro
Geschwindigkeitsregelanlage mit Geschwindigkeitsbegrenzer⁹	<p>Geschwindigkeitsregelanlage⁹ hält die gewünschte Geschwindigkeit ab etwa 20 km/h konstant, sofern es die Motorleistung bzw. die Motorbremswirkung zulässt; Bedienung über separaten Lenkstockhebel, Anzeige der gesetzten Geschwindigkeit im Fahrerinformationssystem; mit einstellbarem Geschwindigkeitsbegrenzer</p> <p>Einstellbarer Geschwindigkeitsbegrenzer⁹ ermöglicht das individuelle Begrenzen der Maximalgeschwindigkeit, z. B. innerhalb von geschlossenen Ortschaften. Beim Erreichen des eingestellten Limits regelt das Fahrzeug sanft ab. Die Begrenzung kann jederzeit deaktiviert sowie über Kick-down übersteuert werden. Bedienung über separaten Lenkstockhebel</p>			○	○	○	○	○
Audi pre sense city⁹	Eine drohende Kollision mit Fahrzeugen und Fußgängern kann im Rahmen von Systemgrenzen im Geschwindigkeitsbereich bis ca. 85 km/h erkannt werden. Das System warnt in diesem Fall den Fahrer optisch, akustisch und gegebenenfalls mit einem Bremsruck. Es kann bei Bedarf eine Vollverzögerung einleiten, um die Kollisionsgeschwindigkeit zu reduzieren bzw. die Kollision unter Umständen zu vermeiden.			○	○	○	○	○
Audi pre sense basic⁹	Audi pre sense basic leitet, wenn erforderlich, im Rahmen der Systemgrenzen durch die Vernetzung und den Abgleich unterschiedlicher Fahrzeugsysteme (z. B. die elektronische Stabilisierungskontrolle [ESC]) präventive Schutzmaßnahmen für die Insassen ein. Wenn das System einen instabilen Fahrzustand erkennt, sorgt es dafür, dass die vorderen Gurte elektrisch gestrafft werden, um eine Vor- oder Seitenverlagerung der Insassen zu minimieren. Situationsbedingt schließen sich zusätzlich die Fenster und – falls vorhanden – das Glas-Schiebe-/Ausstelldach. Außerdem wird die Warnblinkanlage zur Warnung des nachfolgenden Verkehrs aktiviert.	7W1	250,- 210,08	●	●	●	●	●
Spurverlassenswarnung⁹	hilft innerhalb der Systemgrenzen, ein unbeabsichtigtes Verlassen der Fahrspur zu vermeiden. Ist das System aktiviert und bereit und hat der Fahrer keinen Blinker gesetzt, hilft die Spurverlassenswarnung durch korrigierende Lenkeingriffe, ein Überfahren von erkannten Fahrbahnbegrenzungslinien zu vermeiden. Eine zusätzliche Lenkradvibration ist auf Fahrerwunsch einstellbar. Funktionsbereich ab ca. 60 bis maximal 250 km/h	6I3	150,- 126,05	●	●	●	●	●
	Hinweis: nur in Verbindung mit Audi virtual cockpit plus, Fahrerinformationssystem mit Farbdisplay oder Businesspaket erhältlich							

Assistenzsysteme

		Bestellschlüssel	EUR inkl. 19% MwSt. ² EUR ohne MwSt. ²	A4	A4 advanced	A4 S line	S4	A4 allroad quattro
Spurwechselwarnung inklusive Audi pre sense rear⁹	<p>Spurwechslassistent, unterstützt den Fahrer innerhalb von Systemgrenzen beim Wechseln der Fahrspur (Funktionsbereich ab ca. 15 bis maximal 250 km/h). Die Spurwechselwarnung misst mit 2 Radarsensoren den Abstand und die Geschwindigkeitsdifferenz der erfassten sich von hinten nähernden Fahrzeuge zum eigenen Fahrzeug. Wenn die Geschwindigkeitsdifferenz und der Abstand von der Spurwechselwarnung als kritisch für einen Spurwechsel eingestuft werden, erfolgt eine Anzeige im jeweiligen Außenspiegel. Einmalige Aktivierung über MMI-Car-Menü</p> <p>Audi pre sense rear erkennt durch die zusätzlich verbauten Radarsensoren im Rahmen von Systemgrenzen mögliche Heckkollisionen. Es werden präventiv die vorderen Gurte elektrisch gestrafft. Ebenso schließen sich die Fenster und – falls vorhanden – das Glas-Schiebe-/Ausstelldach. Die Warnblinker werden mit erhöhter Blinkfrequenz angesteuert, um den umgebenden Verkehr zu warnen.</p> <p>In Kombination mit der optionalen Einparkhilfe plus oder dem Parkassistenten sind zusätzlich die Ausstiegswarnung und der Querverkehrsassistent hinten enthalten. Die Ausstiegswarnung kann auch bei stehendem Fahrzeug erkannte von hinten herannahende Fahrzeuge und Fahrradfahrer erkennen und bei Bedarf die Insassen vor dem Öffnen der Tür warnen. Die Warnung erfolgt durch ein helles Blinken der Warn-LED in der jeweiligen Tür. Der Querverkehrsassistent hinten unterstützt den Fahrer beim Rückwärtsausparken aus Querparklücken. Das System informiert den Fahrer über erkannte herannahende Fahrzeuge durch eine Anzeige im MMI-Display und kann in als besonders kritisch erkannten Situationen zusätzlich durch einen Warnton und ggfs. Bremsruck warnen.</p>	PCH	810,- 680,67	●	●	●	●	●
Audi active lane assist^{9,16} mit kamerabasierter Verkehrszeichenerkennung^{6,9} und Fernlichtassistent⁹	<p>Spurhalteassistent, unterstützt den Fahrer innerhalb von Systemgrenzen komfortabel bei der Spurhaltung (Funktionsbereich ab ca. 65 bis maximal 250 km/h). Ist das System aktiviert und hat der Fahrer keinen Blinker gesetzt, hilft der Audi active lane assist durch sanfte korrigierende Lenkeingriffe, das Fahrzeug innerhalb erkannter Fahrbegrenzungslinien zu führen. Dabei kann der Fahrer wählen, ob er kontinuierlich oder erst kurz vor Überfahren der Spurmarkierung unterstützt werden möchte (Lenkzeitpunkte früh/spät wählbar). Zusätzliche Lenkradvibration auf Fahrerwunsch einstellbar</p> <p>Ferner wird das System durch ein Lenkrad mit Griffkennung in spezifischem Lenkraddesign unterstützt. Inklusive Fernlichtassistent; dieser erkennt im Rahmen der Systemgrenzen selbstständig Scheinwerfer des Gegenverkehrs, Rückleuchten von anderen Verkehrsteilnehmern und Ortschaften. Je nach Verkehrssituation wird das Fernlicht automatisch ein- oder ausgeschaltet. In Verbindung mit MMI Navigation plus ist die kamerabasierte Verkehrszeichenerkennung enthalten.</p> <p>Hinweis: nur in Verbindung mit Automatikgetriebe, MMI Navigation plus mit MMI touch und Lederlenkrad 3-Speichen mit Multifunktion plus oder Lederlenkrad 3-Speichen mit Multifunktion plus und Lenkradheizung erhältlich</p>	PCB	600,- 504,20	●	●	●	●	●

		Bestellschlüssel	EUR inkl. 19% MwSt. ² EUR ohne MwSt. ²	A4	A4 advanced	A4 S line	S4	A4 allroad quattro
Assistenzpaket Parken⁹	<p>beinhaltet:</p> <ul style="list-style-type: none"> ▶ Umgebungskameras ▶ Parkassistent mit Einparkhilfe plus <p>Die 4 weitwinkligen Umgebungskameras decken den gesamten Bereich unmittelbar rund um das Fahrzeug ab und ermöglichen eine Vielzahl verschiedener Ansichten für noch komfortableres Rangieren:</p> <ul style="list-style-type: none"> ▶ Rückfahrkameraansicht: mit Hilfselementen zum Querparken sowie Ankuppeln von Anhängern⁴⁰ ▶ Panoramaansicht vorn und hinten. Die Ansicht von nahezu 180° ermöglicht eine komfortablere Ausfahrt aus engen Parklücken, Hofeinfahrten oder unübersichtlichen Kreuzungen. ▶ virtuelle Draufsicht: Die Bilder der 4 Kameras werden zu einer virtuellen Draufsicht (Vogelperspektive) zusammengeführt. Ermöglicht ein exakteres Rangieren und Positionieren des Fahrzeugs <p>Aktivierung durch Einlegen des Rückwärtsgangs (Umgebungskameras) bzw. über eine Taste in der Mittelkonsole (Parkassistent)</p> <p>Hinweis: nur in Verbindung mit optionalen Außenspiegeln, Innenspiegel automatisch abblendend sowie Ambiente-Lichtpaket oder Ambiente-Lichtpaket plus erhältlich</p>	PCF	1.600,- 1.344,54	●	●	●	●	●
Assistenzpaket Stadt mit Assistenzpaket Parken⁹		PCZ	2.410,- 2.025,21	●	●	●	●	●
Einparkhilfe hinten⁹	unterstützt das rückwärtige Einparken und Rangieren innerhalb der Systemgrenzen durch akustisches Anzeigen des Abstands hinter dem Fahrzeug zu einem erkannten Objekt; Messung durch Ultraschallsensoren, unauffällig in den Stoßfänger integriert; aktiv bei eingelegtem Rückwärtsgang	7X1	400,- 336,13	●	●	●	●	●
Einparkhilfe plus⁹	akustische und optische Einparkhilfe vorn und hinten zur Unterstützung beim Einparken und Rangieren. Mit selektiver, optischer Anzeige des Abstands zu erkannten Objekten im MMI-Display, abhängig vom momentanen Lenkeinschlag und von der Fahrtrichtung. Ein weißes Segment zeigt ein erkanntes Hindernis außerhalb des Fahrwegs an. Rote Segmente stellen erkannte Hindernisse im Fahrweg dar. Die virtuelle Fahrspuranzeige bietet zudem seitliche Führungslinien, die anhand des aktuell gewählten Lenkeinschlags vorausberechnet werden, und unterstützt so das komfortable Ein- und Ausparken. Messung durch Ultraschallsensoren, unauffällig in die Stoßfänger integriert. Die Aktivierung erfolgt durch Einlegen des Rückwärtsgangs, über eine Taste in der Mittelkonsole sowie automatisch, sobald der Abstand zu einem erkannten Objekt weniger als ca. 90 cm beträgt.	7X2	780,- 655,46	●	●	●	●	●

Assistenzsysteme

		Bestellschlüssel	EUR inkl. 19% MwSt. ² EUR ohne MwSt. ²	A4	A4 advanced	A4 S line	S4	A4 allroad quattro
Parkassistent mit Einparkhilfe plus⁹	<p>automatischer Lenkvorgang beim Parken. Mittels Ultraschallsensoren wird nach geeigneten Quer- bzw. Längsparklücken gesucht. Für Querparklücken wird der Einparkweg, für Längsparklücken werden der Ein- und Ausparkweg berechnet. Der Fahrer muss Gas geben, schalten und bremsen sowie den Einparkvorgang überwachen. Der reine Lenkvorgang wird vom System übernommen. Die Umgebungsanzeige warnt innerhalb der Systemgrenzen vor Hindernissen vor und hinter dem Fahrzeug sowie, abhängig vom Lenkwinkel, auch vor seitlichen Hindernissen. Parkvorgänge in mehreren Zügen werden unterstützt. Aktivierung über eine Taste in der Mittelkonsole</p>	7X5	1.050,- 882,35	●	●	●	●	●
Rückfahrkamera⁹	<p>erleichtert das Rangieren durch Darstellung des Bereichs hinter dem Fahrzeug im MMI-Display mit dynamischen und statischen Hilfselementen. Es können 2 Modi (Querparken und Anhängermodus in Verbindung mit werksseitig verbauter Anhängervorrichtung) ausgewählt werden. Abhängig vom gewählten Modus werden die berechnete Fahrspur sowie Hilfs- und Führungslinien angezeigt. Die Rückfahrkamera ist unauffällig in die Griffleiste der Gepäckraumklappe integriert. Aktivierung durch Einlegen des Rückwärtsgangs oder über eine Taste in der Mittelkonsole</p> <p>Hinweis: nur in Verbindung mit Einparkhilfe plus oder Parkassistent erhältlich; im Umfang von Assistenzpaket Stadt enthalten</p>	KA2	450,- 378,15	●	●	●	●	●
Halteassistent⁹	<p>Der Halteassistent hält das Fahrzeug nach dem Anhalten an im Straßenverkehr üblichen Steigungen und Gefällen zeitlich unbegrenzt.</p>	UH2	80,- 67,23	●	●	●	●	●
Kamerabasierte Verkehrszeichenerkennung^{6,9}	<p>kamerabasierte Erkennung und Anzeige von Überholverboten und Geschwindigkeitsbegrenzungen, inklusive temporärer Geschwindigkeitsgebote (z. B. auf Autobahnen). Zudem erkennt das System im Rahmen der Systemgrenzen Beginn und Ende von Autobahnen, Kraftfahrstraßen, Ortschaften sowie von verkehrsberuhigten Bereichen und zeigt das dazugehörige Geschwindigkeitslimit an.</p> <p>Zusätzlich erfolgt innerhalb der Systemgrenzen eine situationsabhängige Anzeige und Bewertung bei Nässe, tageszeitabhängigen Geschwindigkeitsbegrenzungen und im Anhängerbetrieb (bei werksseitig verbauten Anhängervorrichtungen).</p> <p>Sollte sich ein Verkehrszeichen außerhalb des Sichtbereichs der Kamera befinden, wird es aus den hinterlegten Navigationsdaten der MMI Navigation bereitgestellt. Die Anzeige der Verkehrszeichenerkennung erfolgt automatisch im Display des Kombiinstrumentes bzw. des Audi virtual cockpit plus und ist über das Multifunktionslenkrad konfigurierbar. Es können bis zu 3 Verkehrszeichen exklusiv oder das zum aktuellen Zeitpunkt relevante Gebot als Zusatzanzeige zu einem weiteren System (z. B. digitaler Geschwindigkeitsanzeige) dargestellt werden.</p> <p>Das System hat einen rein informativen Charakter. Im MMI gibt es zusätzlich die Möglichkeit, eine verkehrszeichenbasierte Warnung bei Überschreiten des erkannten Geschwindigkeitsgebots auszuwählen.</p>	QR9	200,- 168,07	●	●	●	●	●

Fahrwerke und Bremsen

	Bestellschlüssel	EUR inkl. 19% MwSt. ² EUR ohne MwSt. ²	A4	A4 advanced	A4 S line	S4	A4 allroad quattro	
Audi drive select	ermöglicht die Einstellung der gewünschten Fahrzeugcharakteristik in den verfügbaren Modi:							
Serienausstattung für Motorisierungen ab 125 kW (170 PS) und Sonderausstattung für A4 30 TDI 100 kW (136 PS) sowie A4 35 TDI:								
<ul style="list-style-type: none"> ▶ „auto“ ▶ „comfort“ ▶ „dynamic“ 	<ul style="list-style-type: none"> ▶ „efficiency“ ▶ „individual“ ▶ „offroad“ (bei A4 allroad quattro) 	2H9	200,- 168,07	●	●	●	○	○
Sonderausstattung für Motorisierungen unter 125 kW (170 PS):								
<ul style="list-style-type: none"> ▶ „auto“ ▶ „comfort“ 	<ul style="list-style-type: none"> ▶ „dynamic“ ▶ „individual“ 	2H1	200,- 168,07	●	●	●	-	-
Dabei erfolgt die Anpassung von:								
<ul style="list-style-type: none"> ▶ Lenkunterstützung ▶ Motorcharakteristik bzw. Schaltkennlinie (bei S tronic/ tiptronic) ▶ Dynamiklenkung (optional) ▶ Sport-/Komfortfahrwerk mit Dämpferregelung (optional für A4) bzw. allroad-spezifischem Fahrwerk mit Dämpferregelung (optional für A4 allroad) 	<ul style="list-style-type: none"> ▶ S-Sportfahrwerk mit Dämpferregelung (optional für S4 TDI quattro) ▶ quattro mit Sportdifferenzial (optional) ▶ quattro mit ultra-Technologie (optional für A4/ A4 allroad) ▶ Audi adaptive cruise control (optional) ▶ Matrix LED-Scheinwerfer (optional) 							
sowie von weiteren serienmäßigen und optionalen Systemen.								
Der Modus „efficiency“ versetzt Motor, Getriebe, Klimatisierung und die optionale Audi adaptive cruise control in eine verbrauchsoptimierte Grundeinstellung.								
Der Modus „individual“ ermöglicht die Kombination unterschiedlicher Einstellungen der jeweiligen Systeme.								
Für eine individuelle Fahrzeugabstimmung, mit mehr Dynamik, Komfort oder Effizienz.								
Der Modus „efficiency“ kann helfen, Kraftstoff zu sparen und Emissionen zu reduzieren.								

Fahrwerke und Bremsen

		Bestellschlüssel	EUR inkl. 19% MwSt. ² EUR ohne MwSt. ²	A4	A4 advanced	A4 S line	S4	A4 allroad quattro
Serienfahrwerk	für A4 Limousine/A4 Avant: Das serienmäßige Fahrwerk vereint sehr guten Fahrkomfort mit guter Fahrdynamik. Stoßdämpfer und Schraubenfedern an Vorder- und Hinterachse ▶ mit 5-Lenker-Leichtbau-Vorderachse, Stabilisator; Vorderachsträger mit der Karosserie fest verschraubt ▶ mit 5-Lenker-Leichtbau-Hinterachse mit Einzelradaufhängung, Stabilisator, Hinterachsträger elastisch gelagert Hinweis: nicht erhältlich für A4 Avant g-tron	1BA	ohne Mehrpreis	○	○	●	-	-
Serienfahrwerk A4 Avant g-tron	Hinweis: nur für A4 Avant g-tron			○	○	○	-	-
Komfortfahrwerk mit Dämpferregelung	für A4 Limousine/A4 Avant: sehr hoher Fahrkomfort bei gleichzeitig guter Fahrdynamik; elektronisch geregelte Anpassung der Stoßdämpfer an unterschiedliche Fahrsituationen; dynamische oder komfortorientierte Ausprägung der Dämpfergrundabstimmung einstellbar über Audi drive select; Tieferlegung um 10 mm; adaptive Stoßdämpfer und Schraubenfedern an Vorder- und Hinterachse ▶ mit 5-Lenker-Leichtbau-Vorderachse, Stabilisator; Vorderachsträger mit der Karosserie fest verschraubt ▶ mit 5-Lenker-Leichtbau-Hinterachse mit Einzelradaufhängung, Stabilisator; Hinterachsträger elastisch gelagert Hinweis: nur in Verbindung mit Audi drive select erhältlich; nicht erhältlich für A4 Avant g-tron	1BL	690,- 579,83 1.030,- 865,55	-	-	●	-	-
Sportfahrwerk	für A4 Limousine/A4 Avant: mit straffer abgestimmter Federung und Dämpfung für direkteren Fahrbahnkontakt und sportlicheres Handling; Tieferlegung um 23 mm; Stoßdämpfer und Schraubenfedern an Vorder- und Hinterachse ▶ mit 5-Lenker-Leichtbau-Vorderachse, Stabilisator; Vorderachsträger mit der Karosserie fest verschraubt ▶ mit 5-Lenker-Leichtbau-Hinterachse mit Einzelradaufhängung, Stabilisator; Hinterachsträger elastisch gelagert Hinweis: nicht erhältlich für A4 Avant g-tron	1BE	340,- 285,71	●	●	○	-	-
Sportfahrwerk mit Dämpferregelung	für A4 Limousine/A4 Avant: sehr hohe Fahrdynamik bei gleichzeitig gutem Fahrkomfort; elektronisch geregelte Anpassung der Stoßdämpfer an unterschiedliche Fahrsituationen; dynamische oder komfortorientierte Ausprägung der Dämpfergrundabstimmung, einstellbar über Audi drive select; Tieferlegung um 23 mm; adaptive Stoßdämpfer und Schraubenfedern an Vorder- und Hinterachse ▶ mit 5-Lenker-Leichtbau-Vorderachse, Stabilisator; Vorderachsträger mit der Karosserie fest verschraubt ▶ mit 5-Lenker-Leichtbau-Hinterachse mit Einzelradaufhängung, Stabilisator; Hinterachsträger elastisch gelagert Hinweis: nur in Verbindung mit Audi drive select erhältlich; nicht erhältlich für A4 Avant g-tron	1BQ	690,- 579,83 1.030,- 865,55	-	-	●	-	-
S-Sportfahrwerk	für S4 Limousine/S4 Avant: S-spezifisches Sportfahrwerk mit straffer abgestimmter Federung und Dämpfung für direkteren Fahrbahnkontakt und sportlicheres Handling; mit Tieferlegung um 23 mm gegenüber A4 mit Standardfahrwerk; Stoßdämpfer und Schraubenfedern an Vorder- und Hinterachse Hinweis: für A4 Limousine und A4 Avant nur erhältlich für 50 TDI quattro mit 19-Zoll-Rädern		ohne Mehrpreis 340,- 285,71	-	-	●	○	-

● = als Sonderausstattung lieferbar ○ = Serienausstattung - = kein Angebot. Erläuterungen zu den Fußnoten finden Sie auf den Seiten 138/139.

		Bestellschlüssel	EUR inkl. 19% MwSt. ² EUR ohne MwSt. ²	A4	A4 advanced	A4 S line	S4	A4 allroad quattro
S-Sportfahrwerk mit Dämpferregelung	für S4 Limousine/S4 Avant: Fahrwerk mit Dämpferregelung auf Basis des S-Sportfahrwerks für ein S-spezifisches Fahrerlebnis; sehr hohe Fahrdynamik bei gleichzeitig gutem Fahrkomfort; elektronisch geregelte Anpassung der Stoßdämpfer an unterschiedliche Fahrsituationen; dynamische oder komfortorientierte Ausprägung der Dämpferabstimmung, einstellbar über Audi drive select; Tieferlegung um 23 mm gegenüber A4 mit Standardfahrwerk; adaptive Stoßdämpfer und Schraubenfedern an Vorder- und Hinterachse Hinweis: für A4 Limousine und A4 Avant nur erhältlich für 50 TDI quattro mit 19-Zoll-Rädern	2MV	690,- 579,83 1.030,- 865,55	-	-	●	-	-
allroad-spezifisches Serienfahrwerk	für A4 allroad quattro: allroad-spezifisches Fahrwerk mit um 23 mm erhöhter Trimmlage gegenüber dem Serienfahrwerk im A4 Avant; für gute Fahrdynamik bei sehr gutem Fahrkomfort; Stoßdämpfer und Schraubenfedern an Vorder- und Hinterachse ▶ mit 5-Lenker-Leichtbau-Vorderachse, Stabilisator; Vorderachsträger mit der Karosserie fest verschraubt ▶ mit 5-Lenker-Leichtbau-Hinterachse mit Einzelradaufhängung; Stabilisator; Hinterachsträger elastisch gelagert			-	-	-	-	○
allroad-spezifisches Fahrwerk mit Dämpferregelung	allroad-spezifisches Fahrwerk mit Dämpferregelung, mit um 23 mm erhöhter Trimmlage (gegenüber dem Serienfahrwerk im A4 Avant); sehr hoher Fahrkomfort bei gleichzeitig guter Fahrdynamik; elektronisch geregelte Anpassung der Stoßdämpfer an unterschiedliche Fahrsituationen; dynamische oder komfortorientierte Ausprägung der Dämpfergrundabstimmung, einstellbar über Audi drive select; adaptive Stoßdämpfer und Schraubenfedern an Vorder- und Hinterachse ▶ mit 5-Lenker-Leichtbau-Vorderachse, Stabilisator; Vorderachsträger mit der Karosserie fest verschraubt ▶ mit 5-Lenker-Leichtbau-Hinterachse mit Einzelradaufhängung, Stabilisator, Hinterachsträger elastisch gelagert	2MN	1.030,- 865,55	-	-	-	-	●
Elektromechanische Parkbremse	umfasst Parkbremsfunktion im Stand, Anfahrhilfe durch automatisches Lösen beim Anfahren und Notbremsfunktion während der Fahrt über alle 4 Räder			○	○	○	○	○
Bremssättel rot lackiert	rote Lackierung der vorderen und hinteren Bremssättel; für eine betont sportliche Optik der Bremsanlage Hinweis: nicht erhältlich für 30 TDI, 35 TDI und 35 TFSI	PC2	330,- 277,31	●	●	●	●	-
Elektromechanische Servolenkung	wartungsfreie Zahnstangenlenkung mit geschwindigkeitsabhängiger Lenkunterstützung; präzises Lenkgefühl bei hohem Tempo, hervorragende Unterstützung beim Einparken			○	○	○	○	○
Dynamiklenkung	steigert die Fahrdynamik und den Fahrkomfort durch eine fahrsituationsabhängige dynamische Regelung der Lenkung z. B. bei Kurvenfahrt, Spurwechsel oder beim Einparken. Neben einer Anpassung des Lenkaufwands (wie bei der elektromechanischen Servolenkung) erfolgt zusätzlich eine Anpassung des Lenkwinkels (Lenkübersetzung). Weiterhin wird die Fahrzeugstabilisierung über die ESC durch das System unterstützt. Hinweis: nur in Verbindung mit Audi drive select erhältlich; nicht für alle Motorisierungen erhältlich	1N8	1.000,- 840,34	●	●	●	●	●
Frontantrieb	mit radselektiver Momentensteuerung. Das in die ESC integrierte System verteilt die Antriebsmomente auf den Vorderrädern, abhängig von der Fahrsituation durch gezielte Bremseingriffe. Bei Kurvenfahrten steuert die radselektive Momentensteuerung aktiv gegen. Dies bedeutet verbesserte Traktion und Dynamik und ein präziseres und neutraleres Fahrverhalten (weniger Untersteuern). Zusätzlich wird die Agilität während des Lenkens verbessert.			○/-	○/-	○/-	-	-

Fahrwerke und Bremsen

		Bestellschlüssel	EUR inkl. 19% MwSt. ²	EUR ohne MwSt. ²	A4	A4 advanced	A4 S line	S4	A4 allroad quattro
quattro	quattro zeichnet sich durch hervorragende Traktion, Fahrdynamik und Sicherheit aus.								
	<p>quattro mit ultra Technologie</p> <p>permanent verfügbarer Allradantrieb mit aktiv geregelter Momentenverteilung, ultra-Technologie und radselektiver Momentensteuerung. Die intelligente quattro Strategie überwacht permanent den Fahrzustand und verteilt das Antriebsmoment situationsabhängig auf die Vorder- und Hinterachse. Das System beinhaltet eine elektronisch geregelte Allradkupplung, eine in das Hinterachsdifferenzial integrierte Kraftschlusskupplung und eine elektronische Differenzialsperre (EDS) für alle angetriebenen Räder. Die ultra-Technologie erlaubt durch das Öffnen beider Kupplungen eine Reduzierung der Schleppverluste im Allradantriebsstrang. Erfordert eine Fahrsituation keinen Allradantrieb, kann der komplette Hinterachsantriebsstrang entkoppelt werden. Gesamtwirkungsgrad und Effizienz des Antriebs werden entsprechend gesteigert. Die in die ESC integrierte radselektive Momentensteuerung bremst bei sportlicher Kurvenfahrt die kurveninneren Räder sanft ab und erhöht somit das Antriebsmoment auf die kurvenäußeren Räder. Dies bedeutet verbesserte Dynamik in Kurven und ein präziseres und neutraleres Fahrverhalten.</p> <p>Hinweis: nicht für 50 TDI quattro erhältlich</p>	GH4			○/-	○/-	○/-	-	○/-
	<p>quattro mit selbstsperrendem Mittendifferenzial</p> <p>permanenter Allradantrieb mit asymmetrisch-dynamischer Momentenverteilung durch selbstsperrendes Mittendifferenzial und radselektive Momentensteuerung. Die mechanisch arbeitende Sperrfunktion ist auf sehr gute Fahrdynamik ausgelegt und verteilt die Antriebsmomente ohne Zeitverzug auf Vorder- und Hinterachse. Dies führt zu herausragender Traktion und Spurstabilität. Die in die ESC integrierte radselektive Momentensteuerung bremst bei sportlicher Kurvenfahrt die kurveninneren Räder sanft ab und erhöht somit das Antriebsmoment auf die kurvenäußeren Räder. Dies bedeutet verbesserte Dynamik in Kurven und ein präziseres und neutraleres Fahrverhalten.</p> <p>Hinweis: nur für 50 TDI quattro und S4 TDI quattro erhältlich</p>	GH1			○/-	○/-	○/-	○	○/-
	<p>quattro mit Sportdifferenzial</p> <p>permanenter Allradantrieb mit selbstsperrendem Mittendifferenzial und Sportdifferenzial an der Hinterachse. Hierbei wurde das klassische Hinterachsdifferenzial um 2 Überlagerungseinheiten mit elektronisch geregelten Lamellenkupplungen erweitert. Die intelligente quattro Strategie ermittelt kontinuierlich eine auf hervorragende Fahrdynamik ausgelegte Aufteilung der Antriebsmomente und verteilt diese aktiv und variabel zwischen den Hinterrädern. Beim Anlenken oder Beschleunigen in der Kurve werden die Momente überwiegend zum kurvenäußeren Rad gelenkt – sie drücken das Auto in die Kurve hinein. So kann das System der Tendenz zum Untersteuern schon frühzeitig entgegenwirken.</p> <p>Hinweis: nur für 50 TDI quattro und S4 TDI quattro erhältlich</p>	GH2	1.350,- 1.134,45		●/-	●/-	●/-	●	-

Technik und Sicherheit

		Bestellschlüssel	EUR inkl. 19% MwSt. ² EUR ohne MwSt. ²	A4	A4 advanced	A4 S line	S4	A4 allroad quattro
Mild-Hybrid	<p>Die Mild-Hybrid-Technologie ermöglicht die Übernahme von Hybrid-Funktionen in die konventionellen TFSI- und TDI-Motoren. Ein Riemen-Starter-Generator (RSG) und eine zusätzliche Lithium-Ionen-Batterie ermöglichen eine Verbrauchsreduktion/CO₂-Einsparung durch erhöhte Rekuperation sowie durch das Abschalten des Verbrennungsmotors während der Fahrt unterhalb von 160 km/h (Segeln, nur in Verbindung mit Automatikgetrieben). Durch eine permanente Verbindung des RSGs mit dem Verbrennungsmotor wird ein komfortabler, vibrationsarmer Motorstart erreicht. Der Start/Stop-Betrieb kann bis zu einer Geschwindigkeit von 22 km/h für TFSI-Motoren mit Automatikgetriebe und 15 km/h für alle anderen Motor-Getriebe-Varianten genutzt werden. Die Motorelektronik verknüpft bei Automatikgetrieben ausstattungsabhängig verschiedene elektronische Systeme – zum Beispiel Sensoren für vorausfahrenden Verkehr oder Navigationsdaten – zu einem zur Fahrsituation passenden Segelbetrieb.</p> <p>Beim 50 TDI quattro und S4 TDI quattro kommt ein 48-Volt-Bordnetz zum Einsatz, das eine Basis für die weitere Elektrifizierung des Fahrzeugs mit leistungsintensiven Fahrwerkssystemen darstellt.</p> <p>Hinweis: nicht erhältlich für A4 Avant g-tron</p>			O/-	O/-	O/-	O	O
Start-Stop-System	hilft den Kraftstoffverbrauch und den CO ₂ -Ausstoß durch Abschalten des Motors in Standphasen zu senken, z. B. an Ampeln. Für einen Wiederstart wird der Startvorgang bereits beim Treten der Kupplung bzw. Lösen der Fußbremse eingeleitet. Jederzeit über eine Taste deaktivierbar			O	O	O	O	O
Begrenzung Höchstgeschwindigkeit auf 210 km/h	Hinweis: nur für A4 Limousine und A4 Avant Motorisierungen bis 150 kW (204 PS); optional: Abwahl rollwiderstandsoptimierte Reifen			O/-	O/-	O/-	-	-
Kraftstoffbehälter	Kraftstofftank mit 40 Liter Füllvolumen Hinweis: Serie für TDI-Motorisierungen mit Frontantrieb			O/-	O/-	O/-	-	-
Kraftstoffbehälter mit erhöhtem Füllvolumen	Kraftstofftank mit 54 Liter Füllvolumen Hinweis: nicht erhältlich für A4 Avant g-tron	0M1	ohne Mehrpreis	O/●	O/●	O/●	-	-
Kraftstoffbehälter mit erhöhtem Füllvolumen	Kraftstofftank mit 58 Liter Füllvolumen Hinweis: Serie für quattro Motorisierungen	0M2		O/-	O/-	O/-	O	O
AdBlue-Tank¹⁰	<ul style="list-style-type: none"> ▶ Tank für AdBlue-Lösung zur Reduzierung der Stickoxide im Abgas mittels SCR-System ▶ für Dieselfahrzeuge (Serie) ▶ 12 Liter Füllvolumen 	FK1		O/-	O/-	O/-	O	O/-
AdBlue-Tank¹⁰ mit erhöhtem Füllvolumen⁴¹	<ul style="list-style-type: none"> ▶ größerer Tank für AdBlue-Lösung zur Reduzierung der Stickoxide im Abgas mittels SCR-System ▶ für Dieselfahrzeuge (Option) ▶ 24 Liter Füllvolumen 	FK2	55,- 46,22	●/-	●/-	●/-	●	●/-

Technik und Sicherheit

		Bestellschlüssel	EUR inkl. 19 % MwSt. ² EUR ohne MwSt. ²	A4	A4 advanced	A4 S line	S4	A4 allroad quattro
48-Volt-Bordnetz	Hinweis: nur für 50 TDI quattro und S4 TDI quattro			O/-	O/-	O/-	O	O/-
Airbag für Fahrer und Beifahrer mit Beifahrer-Airbag-Deaktivierung				O	O	O	O	O
Seitenairbags vorn und Kopfairbagsystem	Seitenairbags vorn in die Sitzlehnen integriert; mit zusätzlichem Kopfairbagsystem: entfaltet sich vor der seitlichen Fensterfläche und schützt so Front- und außen sitzende Fondpassagiere bei einem Seitenaufprall			O	O	O	O	O
Seitenairbags vorn und hinten und Kopfairbagsystem	Seitliche Airbags im Fond bieten zusätzlichen Schutz für die hinten sitzenden Fahrgäste. Seitenairbags vorn in die Sitzlehnen und hinten in die Seitenpolster integriert. Mit Kopfairbagsystem: entfaltet sich vor der seitlichen Fensterfläche (vorn und hinten) und schützt so Front- und außen sitzende Fondpassagiere bei einem Seitenaufprall Hinweis: für A4 Limousine mit Frontantrieb nur in Verbindung mit Rücksitzlehne umklappbar erhältlich	4X4	360,- 302,52	●	●	●	●	●
Kindersicherung, manuell				O	O	O	O	O
Kindersitzbefestigung ISOFIX und Top Tether für die äußeren Fondsitze	Normhalterung zur praktischen Befestigung von ISOFIX-Kindersitzen; mit zusätzlichem Befestigungspunkt (Top Tether). Die empfohlenen Kindersitze von Audi Original Zubehör erhalten Sie bei Ihrem Audi Partner.			O	O	O	O	O
Kindersicherheits-Paket	Kindersitzbefestigung ISOFIX für den Beifahrersitz mit Deaktivierungsschalter für den Beifahrerairbag und elektrischer Kindersicherung hinten. Die empfohlenen Kindersitze von Audi Original Zubehör erhalten Sie bei Ihrem Audi Partner.	PIH	55,- 46,22	●	●	●	●	●
Gurtanlegekontrolle				O	O	O	O	O
Verbandmaterial mit Warndreieck und Warnwesten	<ul style="list-style-type: none"> ▶ Warndreieck ▶ Verbandmaterial ▶ 2 Warnwesten 			O	O	O	O	O
Partikelfilter	Ottopartikelfilter (TFSI)/Dieselpartikelfilter (TDI) Hinweis: nicht erhältlich für A4 Avant g-tron			O	O	O	O	O

Audi connect

Audi connect Navigation & Infotainment^{7,22} IT3

Online Points of Interest

Direkt aus der Navigation auf POIs (z. B. Tankstellen und Parkhäuser) von Drittanbietern zugreifen. Bei Bedarf können außerdem dynamische Zusatzinformationen wie Bewertungen und Öffnungszeiten, aktuelle Kraftstoffpreise sowie die Verfügbarkeit von Parkplätzen angezeigt werden. Über das Touchdisplay des MMI können die Points of Interest, wie Parkhäuser oder Sehenswürdigkeiten, in der Navigationskarte angewählt werden, um relevante Zusatzinformationen direkt eingeblendet zu bekommen. Durch die Integration von Nutzerbewertungen und Fotos ist es noch einfacher, sich für ein Reiseziel zu entscheiden.

Online Verkehrsinformationen plus

Aktuelle Verkehrsflussinformationen werden online abgerufen. Dadurch werden eine höhere Genauigkeit der Ankunftszeit und bestmögliche Routenführung erreicht. Die Verkehrsflussinformationen werden farblich in der Navigationskarte angezeigt und bei der dynamischen Routenführung berücksichtigt. Eine kontinuierliche Datenaktualisierung liefert schnelle Informationen über Stauentstehung und -auflösung: durch die hohe Abdeckung des Straßennetzes z. B. auch auf Landstraßen und in der Stadt. Spurgenaue Verkehrsflussdaten auf Autobahnen – im Bereich von Abfahrten und Knotenpunkten – sowie für innerstädtische Kreuzungsbereiche. Anzeige von Fahrstreifensperrungen im MMI-Display. Darüber hinaus erfolgt die Berücksichtigung prädiktiver Verkehrsflussdaten zur Berechnung genauerer Ankunftszeiten.

Online Verkehrszeicheninformationen

Immer die aktuellen Tempolimitanzeigen im Kombiinstrument mit Audi connect Online Verkehrszeicheninformationen. In Kombination mit der optionalen kamerabasierten Verkehrszeichenerkennung werden Tempolimitanzeigen von der Fahrzeugsensorik selbstständig erkannt und anonym an einen Audi Server übermittelt. Die durch die Audi Flotte erkannten Verkehrszeichen werden allen Fahrzeugen mit dem Audi connect-Dienst Online Verkehrszeicheninformationen und einer kamerabasierten Verkehrszeichenerkennung zur Verfügung gestellt und im Kombiinstrument visualisiert.

myAudi Navigation¹⁴

Wurde über myAudi ein Ziel gefunden, so kann es direkt an das Fahrzeug gesendet und dort beim Einsteigen als Navigationsziel übernommen werden. So können z. B. Routen und ganze Touren komfortabel vor Fahrtantritt in myAudi geplant und dann im Fahrzeug abgerufen werden. Darüber hinaus kann die Navigation nahtlos auf dem Smartphone mit der myAudi App^{6,14} außerhalb des Fahrzeugs fortgesetzt werden, um die letzten Meter zum Ziel zu finden. Die myAudi Navigation hilft auch beim Rückweg zum Fahrzeug. Kommt es auf einer der üblichen Fahrstrecken zu Verzögerungen, kann dies über eine Push-Benachrichtigung auf dem Smartphone angezeigt werden.

Gefahreninformationen

Das System warnt vor Unfall- und Pannenstellen sowie vor gefährlichen Witterungsbedingungen wie Nebel oder Glatteis. Dabei werden Gefahrenstellen von Fahrzeugen mit entsprechender Fahrzeugsensorik erkannt und an andere Fahrer mit dem Dienst online weitergegeben. Die so erkannten potenziellen Risiken werden im Navigationssystem sowie im Kombiinstrument angezeigt.

Wetterinformationen

Wissen, wie das Wetter wird, egal, wohin die Reise führt. Audi connect liefert dazu passgenaue Informationen: Wettervorhersagen und Unwetterwarnungen werden anhand von anschaulichen Infografiken aufgezeigt. So kann das Wetter für die nächsten 7 Tage vorhergesagt oder die kurzfristige Wetterentwicklung mithilfe des Regenradars angezeigt werden.

WLAN-Hotspot²⁷

Audi connect ermöglicht einen drahtlosen Internetzugang mittels WLAN-Hotspot im Fahrzeug. Bis zu 8 mobile Endgeräte, wie Smartphones und Tablets, können so gleichzeitig im Internet surfen. Das dafür nötige Datenvolumen ist über myaudi.de oder direkt auf audi.cubitelecom.com erhältlich. Nach erstmaliger Buchung im Online Portal können Datenpakete auch bequem über das MMI im Fahrzeug nachgebucht werden.

Audi connect Navigation & Infotainment^{7,22}
IT3 (Fortsetzung)

Online News²⁸

Mithilfe von Online News können aktuelle Meldungen und Nachrichten aus aller Welt direkt im Fahrzeug angezeigt und vorgelesen werden. So können während der Fahrt News zu speziellen Themenfeldern, z. B. Fußballergebnisse, Politiknachrichten oder News aus der Wirtschaft, im Blick behalten werden.

Navigation mit Google^{TM23} Satellitenkarte

Die hochdetaillierte Satellitenkarte von Google^{TM23} macht das MMI dank detaillierter Texturen realistischer. Durch die bessere Wiedererkennbarkeit wird die Orientierung erleichtert und die Navigation sieht noch hochwertiger aus.

Onlinesuche nach Navigationszielen²⁴

Durch den Zugriff auf umfassende Internet-Datenbanken werden passende Navigationsziele zur Sucheingabe geliefert. Ziele können auch mittels Spracheingabe gefunden werden, was die Ablenkung vom Straßenverkehr reduziert. Neben Adressdaten, die direkt als Navigationsziel übernommen werden können, liefert die Onlinesuche dazu passende Informationen wie Öffnungszeiten und Kontaktdaten.

Hochdetaillierte 3D Städte-Darstellung

Die 3D-Städte-Darstellung wird um hochdetaillierte Texturen erweitert. Die realistischere Darstellung und die bessere Wiedererkennbarkeit von Gebäuden erleichtern die Orientierung in ausgewählten Städten.

On-Street Parking²⁵

On-Street Parking zeigt die Wahrscheinlichkeit an, entlang bestimmter Straßen einen freien Parkplatz zu finden. Außerdem sind nützliche Zusatzinformationen wie Preise oder, ob es sich um Anwohnerparkplätze handelt, verfügbar.

Online Spracheingabe²¹

Durch den Online-Abgleich der Spracheingabe werden die Erkennungsrate und Ergebnisqualität verbessert. So ist z. B. die Erkennung von Eigennamen möglich, sodass bei der Zieleingabe direkt nach dem Namen eines Hotels gesucht werden kann. Mit der optional einschaltbaren Aktivierung per Sprache kann nun die Spracheingabe auch ohne Tastendruck gestartet werden. Dazu muss die Spracheingabe einfach mit dem Schlüsselbegriff „Hey Audi“ beginnen. Die Online Spracheingabe ermöglicht außerdem das freie Diktieren von SMS.⁴² So ist man nicht mehr an vorgegebene Texte gebunden.

Amazon Alexa-Integration²⁶

Die Integration in das Fahrzeug ermöglicht eine Interaktion mit Alexa, dem Sprachdienst von Amazon, nun auch unterwegs. So können Musik abgespielt, die Nachrichten verfolgt oder die Wettervorhersage abgerufen werden und vieles mehr. Auch die Steuerung von Smarthome-Geräten von unterwegs ist möglich.⁴³ Alexa ist cloudbasiert und wird so durch die Erweiterung um neue Funktionen stetig verbessert. Alexa im Fahrzeug zu nutzen, ist einfach: Der Sprachdialog wird wie üblich über die Taste am Multifunktionslenkrad gestartet. Spricht man Alexa nun an, antwortet sie direkt. Bei eingeschalteter Aktivierung der Sprachbedienung mit „Hey Audi“ reagiert auch Alexa ohne Tastendruck.

Online Radio²⁷

Zugriff auf weltweit verfügbare Online Radio Sender, direkt und komfortabel als Medienquelle in Ihrem Radio.

Audi connect

Audi connect Navigation & Infotainment^{7,22} IT3 (Fortsetzung)

Hybrid Radio²⁷

Das Radio wechselt automatisch und nahtlos zwischen klassischem Rundfunk über FM oder DAB und dem dazu passenden Online Radio Stream des Senders, um immer den bestmöglichen Empfang zu gewährleisten. Jederzeit und überall den Liebblingssender hören, selbst bei Verlassen des terrestrischen Sendebereichs.

Nutzer-Profil

Durch das Anlegen eines Nutzers im Fahrzeug kann eine Vielzahl von Einstellungen, wie zum Beispiel Ergonomie-, Infotainment- oder Lichteinstellungen, in einem persönlichen Nutzer-Profil gespeichert werden. Über das MMI können unterschiedliche Nutzer (myAudi App^{6,14} oder lokal) angelegt oder ein Gastnutzer verwendet werden. Die Einstellungen des zuletzt aktiven Nutzers werden beim Ausschalten der Zündung dem verwendeten Fahrzeugschlüssel zugeordnet. Beim Einsteigen ins Fahrzeug erscheint eine persönliche Begrüßung im MMI und es werden die individuellen Einstellungen des Nutzers geladen, dem der verwendete Fahrzeugschlüssel zugeordnet worden ist.

Durch das Anlegen eines Nutzers mit einem myAudi Account können individuelle Einstellungen des Nutzer-Profiles in weitere Audi Fahrzeuge mit diesem Dienst übertragen werden. Die Anzahl der gespeicherten Fahrzeugeinstellungen ist abhängig von den gewählten Sonderausstattungen.

Rechtshinweise zu Audi connect Navigation & Infotainment IT3

Bitte beachten Sie: Die Funktionen arbeiten nur innerhalb von Systemgrenzen und sind teilweise von der Verfügbarkeit von Diensten Dritter abhängig. Die AUDI AG übernimmt keine Haftung hinsichtlich der Richtigkeit dieser Daten.

Die Nutzung der von Audi connect unterstützten Dienste ist nur in Verbindung mit einem optionalen Navigationssystem möglich. Die Erbringung der Audi connect-Dienste erfolgt durch die AUDI AG/Importeure. Die Datenverbindung für die Audi connect-Dienste wird über eine fest im Fahrzeug verbaute SIM-Karte durch einen Mobilfunkanbieter hergestellt. Die Kosten dieser Datenverbindungen sind im Preis für die Audi connect-Dienste enthalten. Ausgenommen hiervon ist die Datenverbindung für den WLAN-Hotspot und die Nutzung von Diensten, die online Mediastreaming erfordern (wie z. B. Online Radio und Hybrid Radio). Die Datenverbindung erfolgt für den WLAN-Hotspot und die Nutzung von Diensten, die online Mediastreaming erfordern (wie z. B. Online Radio und Hybrid Radio), ebenfalls über die fest im Fahrzeug verbaute SIM-Karte und einen kostenpflichtigen Datentarif des Audi Providers. Informationen zu Tarifen und zur Buchung finden Sie unter www.audi.de/connect.

Die Verfügbarkeit der von Audi connect Navigation & Infotainment unterstützten Dienste ist länderabhängig. Audi connect ermöglicht je nach Fahrzeugmodell den Zugriff auf Dienste von unseren Service-Providern und Drittanbietern. Sofern die Audi connect-Dienste auf Leistungen von unseren Service-Providern und Drittanbietern basieren, kann eine dauerhafte Verfügbarkeit nicht gewährleistet werden, da die Verfügbarkeit in deren Verantwortung liegt.

Die Audi connect-Dienste werden für 24 Monate ab Fahrzeugauslieferung zur Verfügung gestellt. Danach verlängert sich die Laufzeit kostenfrei einmalig um weitere 12 Monate.

Falls Sie eine solche Verlängerung nicht wünschen, teilen Sie dies bitte schriftlich an folgende Anschrift mit:

AUDI AG
Kundenbetreuung Deutschland
85045 Ingolstadt
E-Mail: kundenbetreuung@audi.de

Über anschließende Möglichkeiten einer Verlängerung der Audi connect-Dienste informiert Sie Ihr Audi Partner. Audi connect ermöglicht je nach Fahrzeugmodell den Zugriff auf Dienste von Google und Amazon. Eine dauerhafte Verfügbarkeit kann nicht gewährleistet werden, sondern obliegt Google bzw. Amazon. Nähere Informationen zu Audi connect erhalten Sie unter www.audi.de/connect und bei Ihrem Audi Partner, Informationen zu Tarifbedingungen bei Ihrem Mobilfunkanbieter.

**Audi connect Notruf & Service mit
Audi connect Remote & Control^{6,7,8}
IW3**

Audi connect Notruf³⁴

Der Audi connect Notruf erfüllt die gesetzlichen Anforderungen des paneuropäischen Notrufsystems. Darüber hinaus bietet der Audi connect Notruf weitere Vorteile, die im Notfall entscheidend sein können. Im Falle eines schweren Unfalls wird automatisch ein Notruf ausgelöst. Mithilfe der Übermittlung fahrzeugrelevanter Daten wie Unfallort oder Anzahl der Insassen an das Audi Notruf Callcenter kann möglichst schnell und zielgerichtet Hilfe organisiert werden. Geschulte Call Center Agents betreuen die Verunfallten auch im Ausland in der Landessprache der Fahrer und informieren parallel die lokalen Rettungskräfte mit den zur Rettung relevanten Daten. Der Audi connect Notruf kann auch manuell über eine Taste ausgelöst werden, um beispielsweise Hilfe für andere Verkehrsteilnehmer zu rufen.

Online Pannruf

Im Falle einer Panne kann der Kunde über die Service-Call-Taste im Dachmodul den Online Pannruf auslösen. Das Fahrzeug baut eine Sprachverbindung zur Audi Hilfe auf. In vielen Fällen kann auf Basis der vom Fahrzeug gesendeten Daten die Beanstandung identifiziert und eine schnelle, kundenadäquate Lösung gefunden werden.

Audi Schadenservice

Stellen die Fahrzeugsensoren einen leichten Unfall ohne Airbag-Auslösung oder/und Gurtstraffung fest, so wird der Kunde über den Audi Schadenservice automatisch informiert. Es öffnet sich dazu eine Maske im MMI-Display, die dem Kunden zur Auswahl stellt, ob er Unterstützung bei der Schadenabwicklung möchte oder ein Notruf ausgelöst werden soll. In beiden Fällen steht dem Kunden ein speziell geschulter Servicemitarbeiter zur Verfügung.

Audi Servicetermin online³⁵

Audi Servicetermin online informiert den vom Kunden ausgewählten Audi Service Partner bei fälligen Serviceterminen. Der Kunde wird proaktiv vom präferierten Service Partner kontaktiert.

**Rechtshinweise zu Audi connect Notruf & Service mit
Audi connect Remote & Control IW3**

Die Erbringung der Dienste erfolgt über eine im Fahrzeug verbaute SIM-Karte. Die Kosten für Gesprächs- und Datenverbindungen sind im Preis für die Dienste enthalten. Die von Audi zur Verfügung gestellten Dienste sind nur innerhalb der Abdeckung des Mobilfunknetzes des von Audi gewählten Mobilfunkanbieters verfügbar. Die Audi connect-Dienste Notruf, Online Pannruf, Audi Schadenservice und Audi Servicetermin online werden für bis zu 10 Jahre ab Fahrzeugauslieferung zur Verfügung gestellt.

Die Audi connect-Remote & Control-Dienste sind ab Fahrzeugauslieferung 3 Jahre kostenfrei nutzbar und können anschließend kostenpflichtig verlängert werden.

Weiterer Hinweis:

Sofern Audi connect-Produkte und -Services auf Leistungen von Drittanbietern basieren, kann eine dauerhafte Verfügbarkeit nicht gewährleistet werden, sondern obliegt der Verantwortung der Drittanbieter. Im Falle von behördlichen, staatlichen oder anderen gesetzlich notwendigen Änderungen oder im Falle eines Wegfalls notwendiger Telekommunikationssysteme und -dienste (z. B. wenn unser Mobilfunkanbieter Mobilfunkdienste des von Ihnen verwendeten Fahrzeugmodells beendet oder einschränkt), liegen der Austausch sowie die Kosten für den Austausch von Geräten, die aufgrund einer solchen Änderung oder eines Wegfalls erforderlich sind, nicht in der Verantwortung der AUDI AG. Weitere Störungen der Dienste können sich aus Gründen höherer Gewalt oder aufgrund technischer und sonstiger Maßnahmen ergeben, die etwa an den Anlagen der AUDI AG, der Lieferanten oder der Netzbetreiber für einen ordnungsgemäßen Ablauf erforderlich sind (z. B. Wartung, Reparatur, systembedingte Software-Updates, Erweiterungen). Die AUDI AG wird alle zumutbaren Anstrengungen unternehmen, um solche Störungen unverzüglich zu beseitigen oder auf die Beseitigung hinzuwirken.

Audi Original Zubehör



EUR inkl.
19 % MwSt.²
EUR ohne
MwSt.²

Sport und Design/Räder

Audi electric kick scooter	Der Audi electric kick scooter powered by Segway vereint qualitativ hochwertige Verarbeitung mit markantem Audi Markendesign. Mit einer Reichweite von bis zu 65 km und einer Geschwindigkeit von bis zu 20 km/h bietet er dem Fahrer ein komfortables Fahrerlebnis. Er ist ein Statement, das Affinität zur Elektromobilität und die Loyalität zur Marke Audi unterstreicht.	850,- 714,29
Sling Bag	Das sportliche Taschendesign ist auf den Stil der Elektroroller abgestimmt. Die Querträgertasche/Sling Bag ist mit einem Gurt anstelle der herkömmlichen zwei ausgestattet und passt sich der Form der Schulter an.	36,- 30,25
Audi Helm	Der Helm bietet dank Hartschalen-Technologie unschlagbaren Schutz für den Kopf. Für Fahrrad und e-Scooter verwendbar.	90,- 75,63
Schneeketten	für verschiedene Reifengrößen erhältlich, 1 Satz à 2 Stück	ab 110,- 92,44
Ventilkappen	4 Ventilkappen aus Metall mit Audi Logo	22,50 18,91
Rädertasche	Set mit 4 Taschen mit Tragegriffen zum Transportieren und Aufbewahren von Kompletträdern	ab 30,50 25,63
Einstiegsleuchte-LED	Für eine überzeugend sportliche Performance: Die Einstiegs-LED projiziert entweder die Audi Ringe oder die Audi Ringe mit Gecko oder das zweifarbiges S-Logo oder den Schriftzug Vorsprung beim Öffnen der Fahrzeurtüren auf den Untergrund. Dies sorgt nicht nur für eine gesteigerte Helligkeit beim Einsteigen, sondern auch für eine individuelle sportliche Optik. Die Einstiegs-LED stellt eine Weiterentwicklung der serienmäßigen Einstiegsleuchten dar. Lieferumfang: 2er-Set; zzgl. Einbau	ab 110,- 92,44
Pedalkappen-Set in Edelstahl	Die Pedalkappen sind aus gebürstetem Edelstahl gefertigt. Die Gummibeschichtung an der Oberfläche sorgt für mehr Grip.	ab 72,- 60,50

Kommunikation

USB-Ladeadapter dual	Der USB-Ladeadapter dual kann in die 12-Volt-Steckdose im Fahrzeug gesteckt werden. Mit entsprechenden USB-Ladekabeln, die am USB-Port des USB-Ladeadapters angesteckt werden, können bis zu 2 mobile Endgeräte wie z. B. Smartphones, Tablets etc. gleichzeitig aufgeladen werden.	27,- 22,69
Verbindungsleitungen für das Audi Music Interface	ermöglichen die Anbindung verschiedener iPod-Modelle und weiterer portabler Mediaplayer; Bedienung über das MMI-System, wenn die Funktion vom Mediaplayer unterstützt wird. Ihr Audi Partner informiert Sie gerne über die spezifische Eignung Ihres iPods oder iPhones für Ihren Audi; zzgl. Montagekosten	ab 26,- 21,85

Erläuterungen zu den Fußnoten finden Sie auf den Seiten 138/139.

Audi Original Zubehör

EUR inkl.
19% MwSt.²
EUR ohne
MwSt.²

Transport

Grundträger	zur Montage diverser Dachaufbauten; maximal zulässiges Gesamtgewicht von Träger, Aufbauten, Aufbauteilen und Beladung von 75 kg (bei A4 Avant 90 kg) ist zu beachten	258,- 216,81
Dachträgertasche, universell	Dachträgertasche aus strapazierfähigem Material zum Transport und zur Aufbewahrung von Grund- und Relingträgern. Mit kleiner Seitentasche für die Bedienungsanleitung und den Drehmomentschlüssel. Mit Tragegriff und Schlaufe zum Aufhängen an einem Haken z. B. in der Garage.	38,- 31,93
Ski- und Gepäckboxen	Neues Audi Design mit verbesserter Aerodynamik dank flacher, sportlicher Optik. Brillantschwarz mit Aufkleber Audi Ringe in Florettsilber. Hochwertiger Look mit sichtbaren Verbindungselementen. Abschließbar und beidseitig zu öffnen mit zentraler Mehrpunktverriegelung für bequemes Be- und Entladen. Einfache und schnelle Montage durch Powerclick. System mit getrennter Schließ- und Öffnungsfunktion und Anzeige des Status offen oder geschlossen. Schnellbefestigungssystem inkl. Drehmomentbegrenzung. Maximal zulässige Beladung 75 kg. Citycrashgetestet. ▶ 250 l; max. Skilänge: 175 cm; max. Anzahl Skier: 3–5 Paar; max. Anzahl Snowboards: 3–4 ▶ 310 l; max. Skilänge: 155 cm; max. Anzahl Skier: 4–6 Paar; max. Anzahl Snowboards: 3–4 ▶ 430 l; max. Skilänge: 200 cm; max. Anzahl Skier: 5–7 Paar; max. Anzahl Snowboards: 3–5 Hinweis: Zu Preisen und Verfügbarkeiten informieren Sie sich bitte bei Ihrem Audi Partner.	
Dachboxentasche	Die Dachboxentasche in Größe S ist perfekt abgestimmt auf die Original Audi Dachboxen. In Kombination mit den Taschen der Größen M und L können Sie Ihre Dachbox optimal befüllen. Die Tasche besitzt praktische Tragegriffe sowie einen wasserdichten Boden zum Schutz Ihres Transportguts – so können Sie beruhigt in den Urlaub starten!	ab 42,- 35,29
Ski- und Snowboardhalter	zur Montage auf dem Grundträger; für maximal 4 Paar Ski/2 Snowboards; auch für 6 Paar Ski/4 Snowboards und ausziehbar erhältlich	ab 160,- 134,45
Fahrradhalter	zur Montage auf dem Grundträger; maximal zulässige Traglast von 17 kg ist zu beachten; für 1 Fahrrad	ab 139,- 116,81
Fahrradträger für Anhängervorrichtung, klappbar	abschließbarer Träger für bis zu 2 Fahrräder; maximale Traglast 60 kg. Das Öffnen des Kofferraums ist mit dem wegklappbaren Fahrradträger möglich. Erweiterungssatz für 3. Fahrrad gegen Aufpreis erhältlich	555,- 466,39

Familie

Audi Babyschale i-Size	Die Babyschale i-Size mit integriertem Sitzeinsatz ist geeignet für Kinder mit einer Körpergröße von ca. 40 bis 80 cm (empfohlen von der Geburt bis ca. 15 Monate).	335,- 281,51
-------------------------------	---	------------------------

Erläuterungen zu den Fußnoten finden Sie auf den Seiten 138/139.

EUR inkl.
19 % MwSt.²
EUR ohne
MwSt.²

Audi Kindersitz i-Size	Für Kinder mit einer Körpergröße von ca. 76 bis 105 cm (empfohlenes Alter ca. 15 Monate bis etwa 4 Jahre). Sehr guten Schutz bieten der integrierte Hosenträger-Gurt und die anpassbare Kopfstütze. Auch als DualFix mit 360-Grad Rotationsmöglichkeit erhältlich. Er kann dadurch ohne erneuten Aus- und Wiedereinbau einfach von einer vorwärts- in eine rückwärtsgerichtete Position und zurückgedreht werden. Zusätzlich kann der Kindersitz im parkenden Fahrzeug zur offenen Tür gedreht werden.	490,- 411,76
Kindersitz Kidfix XP	Der Kindersitz Kidfix XP ist für Kinder mit einem Gewicht von 15 bis 36 kg Körpergewicht bzw. im Alter zwischen ca. 3,5 und 12 Jahren geeignet. Die Sitzfläche und die Lehne können getrennt werden. Die Sitzfläche kann für Kinder ab 22 kg auch ohne Lehne verwendet werden.	339,- 284,87
Audi Baby-Safe i-Size Flex Base	Die maßgefertigte Befestigungsgrundlage für die Babyschale i-Size. So fahren auch die ganz Kleinen sicher mit. Mit der i-Size Basis zur Nutzung der Audi Babyschale i-Size. Die i-Size Base wird in die vorinstallierten i-Size-Normhalterungen eingerastet, die fest mit der Fahrzeugkarosserie verbunden sind. Die Audi Babyschale i-Size wird in der Audi i-Size Base verrastet.	265,- 222,69
Kindersitzunterlage	Die Audi Kindersitzunterlage ist auf das Design der Audi Kindersitze sowie auf das Interieur des Fahrzeugs abgestimmt. Die Fahrzeugsitze werden damit besser vor Verschmutzung geschützt. Eventuelle Abdrücke durch Kindersitze werden reduziert, auch bei rückwärtsgerichtetem Transport der Kinder. Die Verwendung der Kindersitzunterlage wird ausdrücklich nur dann empfohlen, wenn die Babyschale oder die Kindersitze über die ISOFIX-Anbindung mit dem Fahrzeug verbunden werden.	39,- 32,77
Audi Kinderwagen	Der sehr schmale Audi Kinderwagen in attraktivem Design bietet einfache Handhabung, Flexibilität im Alltag und hohen Komfort. Durch den Einhand-Faltmechanismus lässt er sich auf eine kompakte Größe zusammenklappen und z. B. im Gepäckraum des Fahrzeugs leicht verstauen.	445,- 373,95

Komfort und Schutz

Gepäckraumschale	wasserdicht und säurebeständig, Farbe: Anthrazit	84,- 70,59
Allwetterfußmatten	für vorne und hinten, je 2er-Satz ▶ vorn ▶ hinten	58,- 48,74 44,- 36,97
Kofferraumbox (faltbar) mit Audi Ringen	aus textilem Material als Transportbox oder Unterlage im Kofferraum	34,- 28,57
Ladekantenschutzmatte	schützt den Stoßfänger vor Beschädigungen beim Be- und Entladen. Auch für Hunde als Rutschschutz beim Einsteigen. Einfache Befestigung an den Ladehaken des Kofferraums	45,- 37,82

Audi Original Zubehör

EUR inkl.
19% MwSt.²
EUR ohne
MwSt.²

Kühl-/Warmhaltetasche	mit Anschlusskabel für 12-Volt-Steckdosen, Inhalt 20 Liter, mit Tragegurt	190,- 159,66
Winterpflegemittel-Set	beinhaltet 500 ml Enteiserspray, 500 ml Antifrost, Glaspolitur, Antibeschlag Tuch und einen Eiskratzer	21,70 18,24
Audi Pflegemitteltasche	beinhaltet Insekten-Entferner, Antifrostmittel, Kunststoff-Tiefenpflege, Polymer-Wachs-Polish, Wachs-Shampoo, Scheibenreiniger-Konzentrat, Glaspolitur, Mikrofasertücher und Schwämme	65,20 54,79
Warnweste für Erwachsene	Für die eigene Sicherheit bei Pannen: In einigen Ländern ist das Mitführen von mindestens einer Warnweste im Fahrzeug gesetzlich vorgeschrieben. Farbe: orange mit Leuchtstreifen Lieferumfang: 1 Warnweste für Erwachsene	6,50 5,46

Audi Anschlussgarantie

	Bestellschlüssel	EUR inkl. 19% MwSt. ² EUR ohne MwSt. ²	A4	A4 advanced	A4 S line	S4	A4 allroad quattro
Audi Anschlussgarantie							
Die Audi Anschlussgarantie bietet gegen eine Vielzahl von Schadensfällen eine nachhaltige Risikoabsicherung und Kostenkontrolle über die ersten 2 Jahre der Herstellergarantie hinaus. Sie ist direkt und ausschließlich beim Neuwagenkauf bestellbar. Es sind verschiedene Laufzeit-/Gesamtlaufleistungskombinationen wählbar. Dazu erhalten Sie nähere Informationen bei Ihrem Audi Partner.							
Anschlussgarantie 1 Jahr							
▶ maximale Gesamtlaufleistung 30.000 km	EA1	200,- 168,07	●	●	●	●	●
▶ maximale Gesamtlaufleistung 60.000 km	EA2	280,- 235,29	●	●	●	●	●
▶ maximale Gesamtlaufleistung 90.000 km	EA3	400,- 336,13	●	●	●	●	●
▶ maximale Gesamtlaufleistung 120.000 km	EB4	460,- 386,55	●	●	●	●	●
▶ maximale Gesamtlaufleistung 150.000 km	EB3	560,- 470,59	●	●	●	●	●
Anschlussgarantie 2 Jahre							
▶ maximale Gesamtlaufleistung 40.000 km	EA4	440,- 369,75	●	●	●	●	●
▶ maximale Gesamtlaufleistung 80.000 km	EA5	640,- 537,82	●	●	●	●	●
▶ maximale Gesamtlaufleistung 120.000 km	EA6	940,- 789,92	●	●	●	●	●
Anschlussgarantie 3 Jahre							
▶ maximale Gesamtlaufleistung 50.000 km	EA7	725,- 609,24	●	●	●	●	●
▶ maximale Gesamtlaufleistung 100.000 km	EA8	1.125,- 945,38	●	●	●	●	●
▶ maximale Gesamtlaufleistung 150.000 km	EA9	1.725,- 1.449,58	●	●	●	●	●

● = als Sonderausstattung lieferbar ○ = Serienausstattung – = kein Angebot. Erläuterungen zu den Fußnoten finden Sie auf den Seiten 138/139.

Audi Neuwagenabholung

	Bestellschlüssel	EUR inkl. 19% MwSt. ² EUR ohne MwSt. ²	A4	A4 advanced	A4 S line	S4	A4 allroad quattro
Audi Neuwagenabholung	Unter dem Motto „Faszination und Kundenbegeisterung von Anfang an“ bieten wir Ihnen und Ihren Begleitpersonen ein emotionales Erlebnis rund um die Marke Audi in Ingolstadt/Neckarsulm mit einem umfangreichen Rahmenprogramm und im Wesentlichen folgenden Leistungen: <ul style="list-style-type: none"> ▶ Neuwagenübernahme mit Funktionserklärung ▶ Werkbesichtigung (Gruppenführung) ▶ Vollbetankung des Neuwagens ▶ Besichtigung des museum mobile (Ingolstadt)/der Traditionsausstellung (Neckarsulm) ▶ Einladung in das Audi Marktrestaurant (Ingolstadt)/Restaurant Nuvolari (Neckarsulm) Nur in Verbindung mit der Audi Neuwagenabholung bestellbar:	725,- 609,24	●	●	●	●	●
Werkerlebnis „exklusiv“ (Ingolstadt/Neckarsulm)	In Einzelführungen von insgesamt ca. 2 Stunden erhalten Sie und Ihre Begleitpersonen eine individuelle Besichtigung exklusiver Werkbereiche, die wir im Vorkontakt mit Ihnen abstimmen. Im Fokus dabei: Die Marke Audi ganz persönlich erleben.	260,- 218,49	●	●	●	●	●

Klassifizierung von Reifenparametern

In der Tabelle finden Sie die Spannen der Kraftstoffeffizienzklasse, der Nasshaftungsklasse und der Klasse des externen Rollgeräusches zu den unterschiedlichen Reifengrößen der Audi A4 Limousine, des A4 Avant, des A4 Avant g-tron, der S4 Limousine, des S4 Avant und des A4 allroad quattro.

Erläuterungen



Kraftstoffeffizienz

Die Kraftstoffeffizienzklasse der Reifen variiert in Abhängigkeit vom Rollwiderstand zwischen den folgenden Abstufungen:

- ▶ A sind die effizientesten Reifen und sparen Kraftstoff.
- ▶ E sind die am wenigsten effizienten Reifen und verbrauchen am meisten Kraftstoff.



Nasshaftung

Die Nasshaftungsklasse informiert über die Bremseigenschaften bei nassen Witterungsbedingungen und reicht von:

- ▶ A (größte Sicherheit) bis
- ▶ E (geringste Sicherheit).



Rollgeräusch

Das Rollgeräusch der Reifen bzw. der Außengeräuschpegel wird in Dezibel (dB) gemessen und anstelle von XY mit einer Zahl angegeben. Zusätzlich wird das Rollgeräusch dreistufig in A, B und C eingeteilt.



Schneegriffigkeit

Mit diesem Zeichen gekennzeichnete Reifen sind für die Nutzung bei extremen Schneeverhältnissen geeignet.



Eisgriffigkeit

Mit diesem Zeichen gekennzeichnete Reifen sind für Straßenoberflächen mit Eisschicht oder fester Schneedecke ausgelegt.

Eisreifen sind für Straßenoberflächen mit Eisschicht oder fester Schneedecke ausgelegt und sollten nur bei sehr schwierigen Witterungsverhältnissen (z. B. niedrigen Temperaturen) zum Einsatz kommen. Der Einsatz von Eisreifen bei weniger schwierigen Witterungsverhältnissen (z. B. Nässe oder wärmeren Temperaturen) kann, insbesondere im Hinblick auf Nasshaftung, Handhabung und Verschleiß, zu einer suboptimalen Leistung führen.

Weitere Hinweise:

Der Kraftstoffverbrauch kann durch umweltschonende Fahrweise erheblich reduziert werden. Zur Verbesserung der Kraftstoffeffizienz und der Nasshaftung ist der Reifendruck regelmäßig zu prüfen. Die Anhaltewege müssen immer beachtet werden.

Weitere Informationen finden Sie unter:

<https://www.audi.de/de/brand/de/neuwagen/eu-reifenlabel.html>

	Reifengröße	Kraftstoffeffizienzklasse	Nasshaftungsklasse	Klasse des externen Rollgeräusches in dB		Schneegriffigkeit	Eisgriffigkeit
Sommerreifen	205/60 R 16	B	B-A	72-68	B-A	nein	nein
	225/50 R 17	C-B	B-A	72-68	B-A	nein	nein
	225/55 R 17	C	A	71-69	B	nein	nein
	245/40 R 18	D-B	B-A	72-70	B	nein	nein
	245/45 R 18	D-C	A	71	B	nein	nein
	245/35 R 19	E-D	B-A	73-67	B-A	nein	nein
	245/40 R 19	D	A	72	B	nein	nein
Winterreifen	255/35 R 19	D-C	B-A	73-66	B-A	nein	nein
	205/60 R 16	D-C	D-C	72-70	B	ja	ja/nein
	225/50 R 17	D-C	C-B	72-71	B	ja	ja/nein
	225/55 R 17	D-C	B	72-71	B	ja	nein
	225/45 R 18	D-C	B	72-70	B	ja	ja
	245/40 R 18	D-C	B	72	B	ja	ja/nein
245/45 R 18	D	C	70	B	ja	nein	
All-Season-Reifen	225/50 R 17	B	C	71	B	ja	ja

Hinweise:

Die gezielte Bestellung eines bestimmten Reifenfabrikats ist aus logistischen und produktionstechnischen Gründen nicht möglich.

Nähere Details zu den Reifenparametern erhalten Sie bei Ihrem Audi Partner.

Abmessungen

Audi A4 Limousine

Angaben in mm

Angaben der Abmessungen bei Fahrzeugleergewicht. * Mit Dachantenne erhöht sich die Fahrzeughöhe um 3 mm.
 ** Maximaler Kopfraum. *** Breite Ellbogenraum. **** Breite Schulterraum.

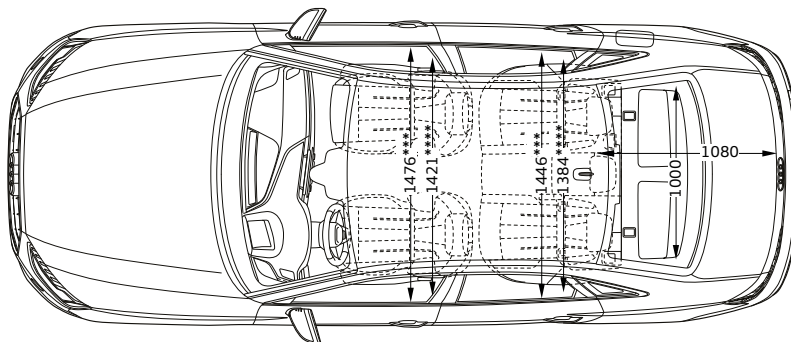
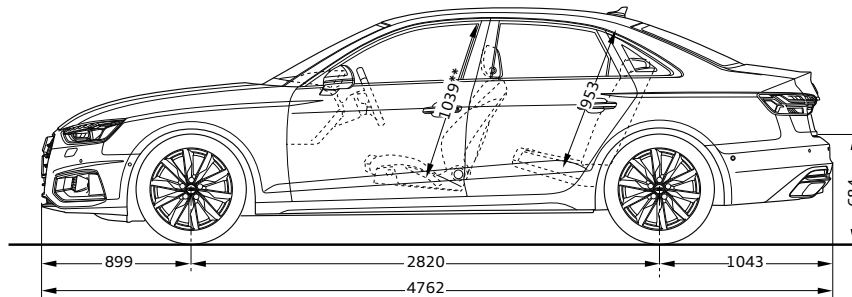
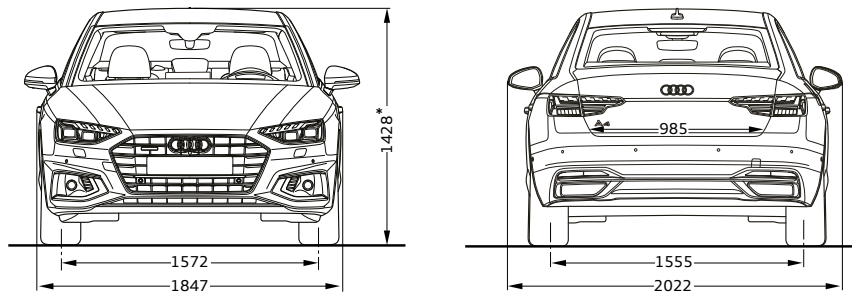

Audi A4 Avant

Angaben in mm

Angaben der Abmessungen bei Fahrzeugleergewicht. * Mit Dachantenne erhöht sich die Fahrzeughöhe um 25 mm.
 ** Maximaler Kopfraum. *** Breite Ellbogenraum. **** Breite Schulterraum.

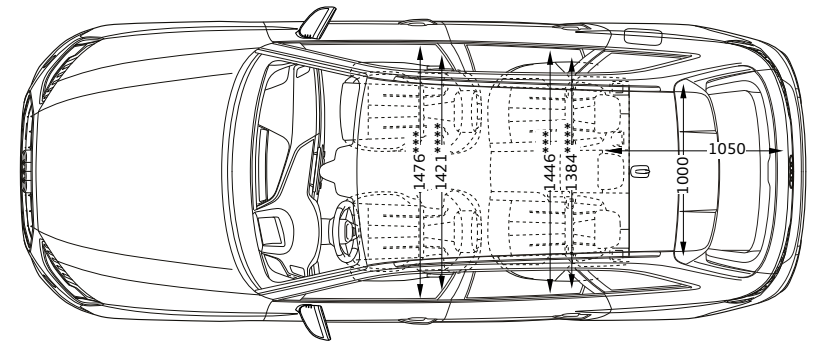
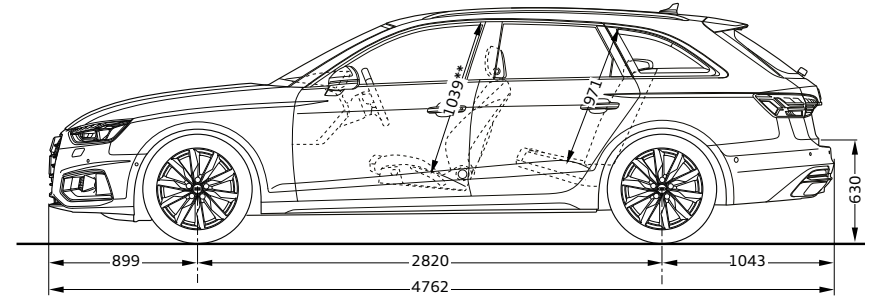
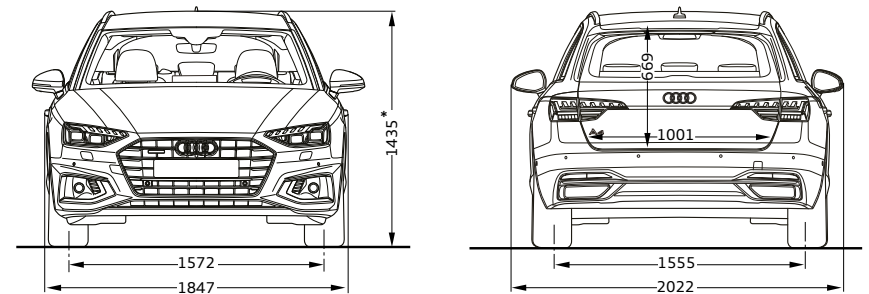

Abmessungen

Audi S4 Limousine

Angaben in mm

Angaben der Abmessungen bei Fahrzeugleergewicht. * Mit Dachantenne erhöht sich die Fahrzeughöhe um 3 mm.
 ** Maximaler Kopfraum. *** Breite Ellbogenraum. **** Breite Schulterraum.

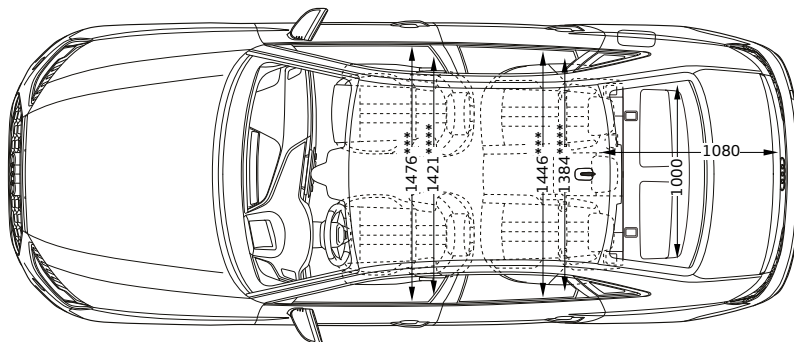
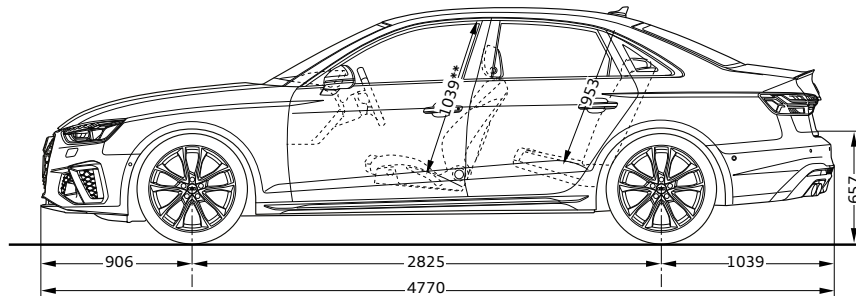
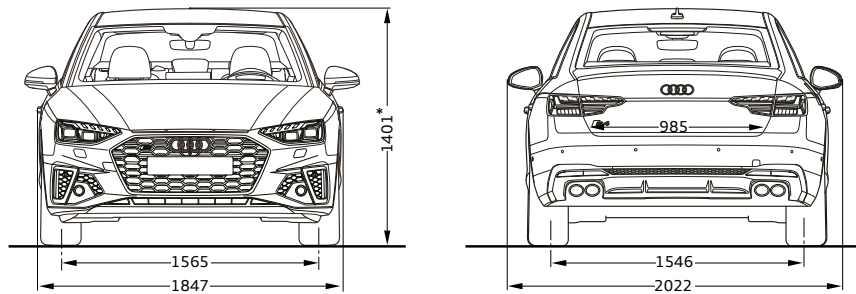

Audi S4 Avant

Angaben in mm

Angaben der Abmessungen bei Fahrzeugleergewicht. * Mit Dachantenne erhöht sich die Fahrzeughöhe um 25 mm.
 ** Maximaler Kopfraum. *** Breite Ellbogenraum. **** Breite Schulterraum.

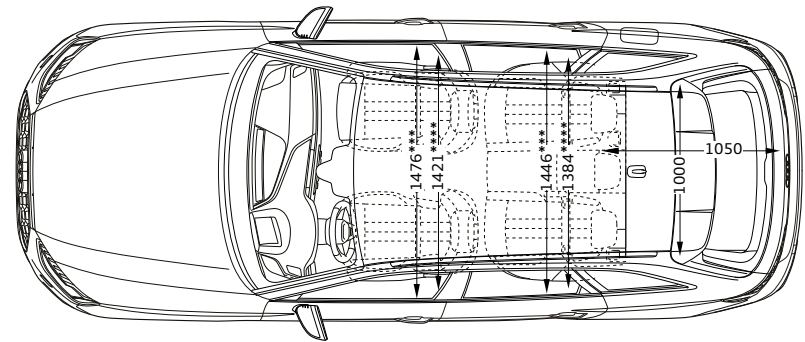
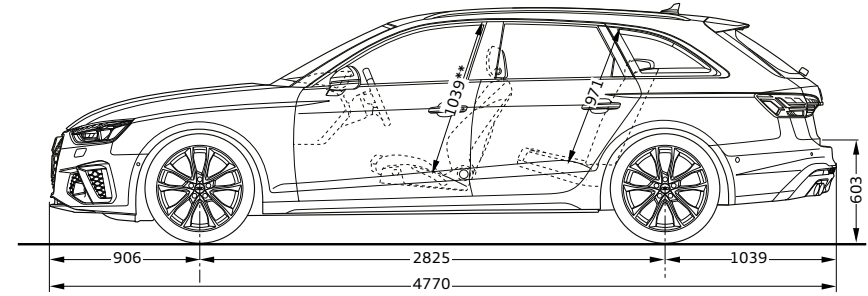
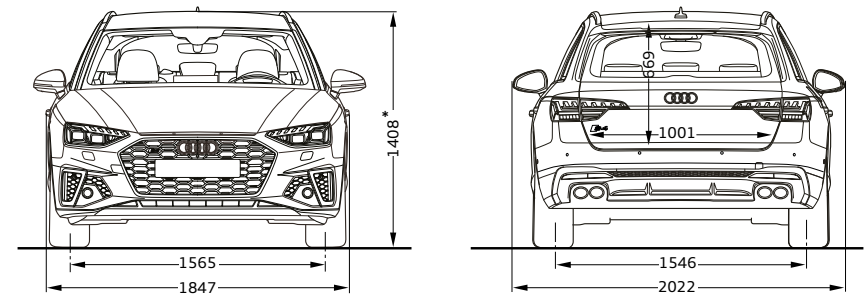

Audi A4 allroad quattro

Angaben in mm

Angaben der Abmessungen bei Fahrzeugleergewicht

* Maximaler Kopfraum. ** Breite Ellbogenraum. *** Breite Schulterraum.

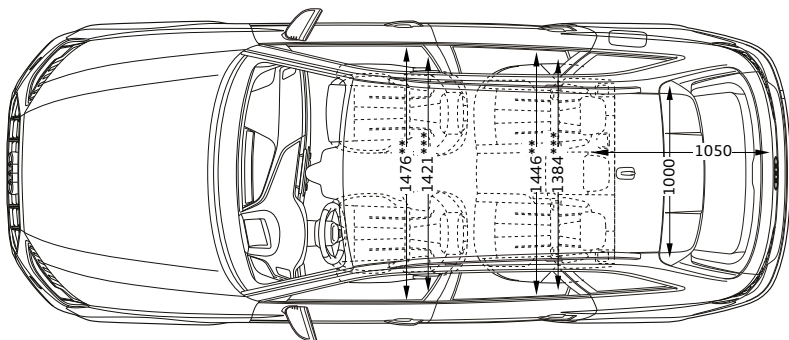
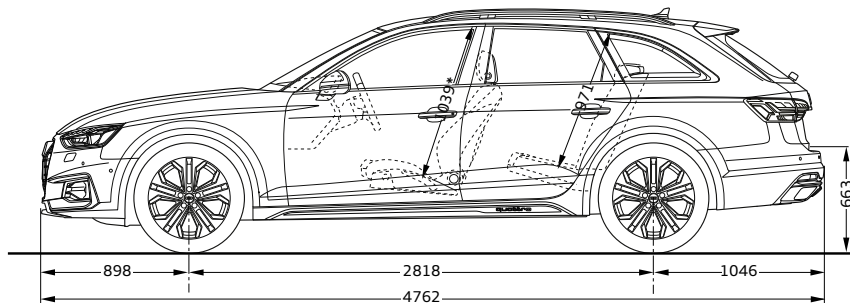
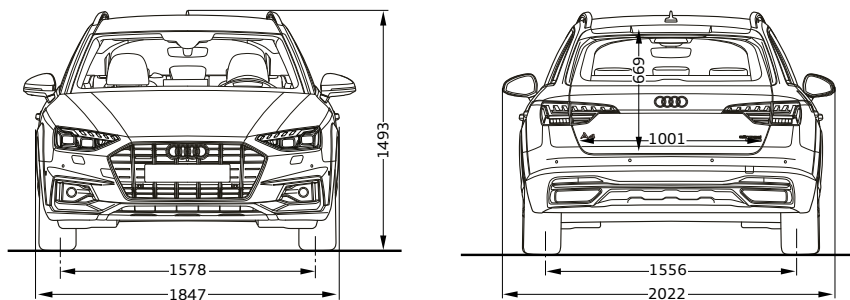

Effizienzklasse, CO₂- und Verbrauchsangaben

Audi A4 Limousine – Benzinfahrzeuge

Antrieb		Leistung maximal in kW (PS)	Räder		Verbrauch ¹ innerorts/außerorts/kombiniert in l/100 km	CO ₂ -Emissionen ¹ kombiniert in g/km	Effizienz- klasse
			in Zoll	Hinweis			
35 TFSI	Schaltgetriebe 6-Gang	110 (150)	16 Zoll	nur für H3U* oder PR4**/HZ2**	7,6 / 4,6 / 5,7	130	B
			17 Zoll		7,6 / 4,6 / 5,7	131	B
			17 Zoll		7,8 / 4,8 / 5,9	134	B
			18 Zoll	nur für J04*	7,6 / 4,7 / 5,8	132	B
			18 Zoll		8,0 / 4,9 / 6,0	138	B
			19 Zoll		8,0 / 5,0 / 6,1	139	B
35 TFSI	S tronic 7-Gang	110 (150)	16 Zoll	nur für H0B nur für J04*	7,1 / 4,5 / 5,5	125	A
			17 Zoll		7,1 / 4,6 / 5,5	126	A
			17 Zoll		7,2 / 4,7 / 5,6	129	B
			18 Zoll		7,1 / 4,7 / 5,5	127	B
			18 Zoll		7,3 / 4,9 / 5,8	132	B
			19 Zoll		7,3 / 5,0 / 5,8	133	B
40 TFSI	S tronic 7-Gang	150 (204)	17 Zoll	nur für H0B nur für J04*	7,1 / 4,8 / 5,6	128	B
			17 Zoll		7,2 / 4,9 / 5,7	131	B
			18 Zoll		7,1 / 4,8 / 5,6	129	B
			18 Zoll		7,3 / 5,1 / 5,9	135	B
			19 Zoll		7,3 / 5,1 / 5,9	135	B
40 TFSI quattro	S tronic 7-Gang	150 (204)	17 Zoll	nur für H0B nur für J04*	7,4 / 4,8 / 5,8	131	A
			17 Zoll		7,5 / 5,0 / 5,9	134	B
			18 Zoll		7,4 / 4,9 / 5,8	132	A
			18 Zoll		7,6 / 5,2 / 6,1	138	B
			19 Zoll		7,6 / 5,2 / 6,1	139	B
45 TFSI quattro	S tronic 7-Gang	195 (265)	17 Zoll	nur für PR4**/HZ2** nur für H0B	8,9 / 5,5 / 6,8	155	C
			17 Zoll		9,0 / 5,7 / 6,9	158	C
			18 Zoll		9,1 / 5,9 / 7,1	161	C
			19 Zoll		9,1 / 5,9 / 7,1	161	C

* Zulässige Höchstgeschwindigkeit 210 km/h. (Die Höchstgeschwindigkeit der ab Werk mit rollwiderstandsoptimierten Reifen ausgerüsteten Fahrzeuge ist auf 210 km/h elektronisch beschränkt.)

** Nur in Verbindung mit optionalen Ganzjahresreifen (17 Zoll); nicht für alle Räder bestellbar.

Erläuterungen zu den Fußnoten finden Sie auf den Seiten 138/139.

Audi A4 Limousine – Dieselfahrzeuge

Antrieb		Leistung maximal in kW (PS)	Räder		Verbrauch ¹ innerorts/außerorts/kombiniert in l/100 km	CO ₂ -Emissionen ¹ kombiniert in g/km	Effizienz- klasse
			in Zoll	Hinweis			
30 TDI	S tronic 7-Gang	100 (136)	16 Zoll	nur für H3U* oder PR4**/HZ2**	5,0 / 3,5 / 4,0	106	A+
			17 Zoll		5,0 / 3,5 / 4,1	107	A+
			17 Zoll		5,1 / 3,7 / 4,2	110	A+
			18 Zoll	nur für J04*	5,0 / 3,6 / 4,1	108	A+
			18 Zoll		5,2 / 3,8 / 4,3	114	A
			19 Zoll		5,2 / 3,8 / 4,3	114	A
35 TDI	S tronic 7-Gang	120 (163)	16 Zoll	nur für H3U* oder PR4**/HZ2**	4,9 / 3,4 / 4,0	104	A+
			17 Zoll		4,9 / 3,4 / 4,0	105	A+
			17 Zoll		5,0 / 3,6 / 4,1	108	A+
			18 Zoll	nur für J04*	4,9 / 3,5 / 4,0	106	A+
			18 Zoll		5,1 / 3,7 / 4,2	112	A
			19 Zoll		5,1 / 3,7 / 4,3	112	A
40 TDI	S tronic 7-Gang	150 (204)	17 Zoll	nur für H3U* oder PR4**/HZ2**	5,3 / 4,0 / 4,5	118	A
			17 Zoll		5,4 / 4,2 / 4,6	121	A
			18 Zoll		5,3 / 4,1 / 4,5	119	A
			18 Zoll	nur für J04*	5,5 / 4,3 / 4,8	126	A
			18 Zoll		5,5 / 4,4 / 4,8	126	A
			19 Zoll				
40 TDI quattro	S tronic 7-Gang	150 (204)	17 Zoll	nur für H3U* oder PR4**/HZ2**	5,4 / 3,9 / 4,5	118	A
			17 Zoll		5,5 / 4,1 / 4,6	121	A
			18 Zoll		5,4 / 4,0 / 4,5	118	A
			18 Zoll	nur für J04*	5,6 / 4,2 / 4,8	125	A
			18 Zoll		5,6 / 4,3 / 4,8	126	A
			19 Zoll				
50 TDI quattro	tiptronic 8-stufig	210 (286)	17 Zoll	nur für PR4**/HZ2**	7,6 / 4,8 / 5,9	154	B
			17 Zoll		7,8 / 4,9 / 6,0	158	B
			18 Zoll		8,0 / 5,1 / 6,1	162	B
			18 Zoll		8,0 / 5,1 / 6,2	162	B
			19 Zoll				

Effizienzklasse, CO₂- und Verbrauchsangaben

Audi A4 Avant – Benzinfahrzeuge

Antrieb		Leistung maximal in kW (PS)	Räder		Verbrauch ¹ innerorts/außerorts/kombiniert in l/100 km	CO ₂ -Emissionen ¹ kombiniert in g/km	Effizienz- klasse
			in Zoll	Hinweis			
35 TFSI	Schaltgetriebe 6-Gang	110 (150)	16 Zoll	nur für H3U* oder PR4**/HZ2**	7,7 / 4,7 / 5,8	132	B
			17 Zoll		7,7 / 4,7 / 5,8	133	B
			17 Zoll		7,8 / 4,9 / 6,0	136	B
			18 Zoll	nur für J04*	7,7 / 4,8 / 5,8	134	B
			18 Zoll		8,0 / 5,1 / 6,1	141	B
			19 Zoll		8,0 / 5,1 / 6,2	141	B
35 TFSI	S tronic 7-Gang	110 (150)	16 Zoll	nur für H0B nur für J04*	7,1 / 4,7 / 5,6	127	A
			17 Zoll		7,1 / 4,7 / 5,6	128	A
			17 Zoll		7,2 / 4,9 / 5,7	130	B
			18 Zoll		7,1 / 4,8 / 5,6	128	A
			18 Zoll		7,3 / 5,1 / 5,9	134	B
			19 Zoll		7,3 / 5,1 / 5,9	135	B
40 TFSI	S tronic 7-Gang	150 (204)	17 Zoll	nur für H0B nur für J04*	7,1 / 4,9 / 5,7	130	A
			17 Zoll		7,2 / 5,0 / 5,8	133	B
			18 Zoll		7,1 / 4,9 / 5,7	131	B
			18 Zoll		7,4 / 5,2 / 6,0	137	B
			19 Zoll		7,4 / 5,3 / 6,0	138	B
40 TFSI quattro	S tronic 7-Gang	150 (204)	17 Zoll	nur für H0B nur für J04*	7,4 / 4,9 / 5,8	133	A
			17 Zoll		7,5 / 5,1 / 6,0	136	B
			18 Zoll		7,4 / 5,0 / 5,9	134	A
			18 Zoll		7,6 / 5,3 / 6,1	140	B
			19 Zoll		7,6 / 5,3 / 6,2	141	B
45 TFSI quattro	S tronic 7-Gang	195 (265)	17 Zoll	nur für PR4**/HZ2** nur für H0B	8,9 / 5,6 / 6,8	156	C
			17 Zoll		9,0 / 5,8 / 7,0	159	C
			18 Zoll		9,1 / 6,0 / 7,1	163	C
			19 Zoll		9,1 / 6,0 / 7,2	163	C

* Zulässige Höchstgeschwindigkeit 210 km/h. (Die Höchstgeschwindigkeit der ab Werk mit rollwiderstandsoptimierten Reifen ausgerüsteten Fahrzeuge ist auf 210 km/h elektronisch beschränkt.)

** Nur in Verbindung mit optionalen Ganzjahresreifen (17 Zoll); nicht für alle Räder bestellbar.

Erläuterungen zu den Fußnoten finden Sie auf den Seiten 138/139.

Audi A4 Avant – Dieselfahrzeuge

Antrieb		Leistung maximal in kW (PS)	Räder		Verbrauch ¹ innerorts/außerorts/kombiniert in l/100 km	CO ₂ -Emissionen ¹ kombiniert in g/km	Effizienz- klasse
			in Zoll	Hinweis			
30 TDI	S tronic 7-Gang	100 (136)	16 Zoll	nur für H3U* oder PR4**/HZ2**	5,0 / 3,6 / 4,1	109	A+
			17 Zoll		5,0 / 3,6 / 4,2	109	A+
			17 Zoll		5,1 / 3,8 / 4,3	112	A+
			18 Zoll	nur für J04*	5,0 / 3,7 / 4,2	110	A+
			18 Zoll		5,2 / 3,9 / 4,4	116	A
			19 Zoll		5,3 / 4,0 / 4,4	117	A
35 TDI	S tronic 7-Gang	120 (163)	16 Zoll	nur für H3U* oder PR4**/HZ2**	4,9 / 3,5 / 4,0	106	A+
			17 Zoll		5,0 / 3,5 / 4,1	107	A+
			17 Zoll		5,0 / 3,7 / 4,2	110	A+
			18 Zoll	nur für J04*	5,0 / 3,6 / 4,1	108	A+
			18 Zoll		5,2 / 3,8 / 4,3	114	A+
			19 Zoll		5,2 / 3,9 / 4,3	114	A+
40 TDI	S tronic 7-Gang	150 (204)	17 Zoll	nur für H3U* oder PR4**/HZ2**	5,4 / 4,2 / 4,7	123	A
			17 Zoll		5,5 / 4,3 / 4,8	126	A
			18 Zoll		nur für J04*	5,4 / 4,3 / 4,7	123
			18 Zoll	5,6 / 4,5 / 4,9		130	A
			19 Zoll	5,6 / 4,6 / 5,0		131	A
			40 TDI quattro	S tronic 7-Gang	150 (204)	17 Zoll	nur für H3U* oder PR4**/HZ2**
17 Zoll	5,5 / 4,2 / 4,7	123				A	
18 Zoll	nur für J04*	5,4 / 4,1 / 4,6				120	
18 Zoll		5,7 / 4,4 / 4,8				127	A
19 Zoll		5,7 / 4,4 / 4,9				128	A
50 TDI quattro	tiptronic 8-stufig	210 (286)				17 Zoll	nur für PR4**/HZ2**
			17 Zoll	8,0 / 5,1 / 6,1	162	B	
			18 Zoll	8,2 / 5,2 / 6,3	166	C	
			18 Zoll	8,2 / 5,3 / 6,3	166	C	
			19 Zoll		167	C	

Effizienzklasse, CO₂- und Verbrauchsangaben

Audi A4 Avant g-tron – Erdgasfahrzeug

Antrieb		Leistung maximal in kW (PS)	Räder		Verbrauch ¹ innerorts/außerorts/kombiniert in kg/100 km	CO ₂ -Emissionen ¹ kombiniert in g/km	Effizienz- klasse
			in Zoll	Hinweis			
40 g-tron	S tronic 7-Gang	125 (170)	16 Zoll		5,2 / 3,1 / 3,9	105	A+
			17 Zoll		5,2 / 3,1 / 3,9	105	A+
			17 Zoll	nur für H0B	5,2 / 3,2 / 3,9	108	A+
			18 Zoll	nur für J04*	5,2 / 3,1 / 3,9	106	A+
			18 Zoll		5,4 / 3,3 / 4,1	111	A+
			19 Zoll		5,4 / 3,3 / 4,1	111	A+

Audi S4 Limousine TDI

Antrieb		Leistung maximal in kW (PS)	Räder in Zoll	Verbrauch¹ innerorts/außerorts/kombiniert in l/100 km	CO₂-Emissionen¹ kombiniert in g/km	Effizienz- klasse
S4 TDI quattro	tiptronic 8-stufig	251 (341)	18 19	8,2 / 5,3 / 6,3 8,2 / 5,3 / 6,3	167 167	C C

Audi S4 Avant TDI

S4 TDI quattro	tiptronic 8-stufig	251 (341)	18 19	8,3 / 5,4 / 6,4 8,3 / 5,4 / 6,5	170 170	C C
----------------	-----------------------	-----------	----------	------------------------------------	------------	--------

Effizienzklasse, CO₂- und Verbrauchsangaben

Audi A4 allroad quattro – Benzinfahrzeug

Antrieb		Leistung maximal in kW (PS)	Räder in Zoll	Verbrauch ¹ innerorts/außerorts/kombiniert in l/100 km	CO ₂ -Emissionen ¹ kombiniert in g/km	Effizienz- klasse
45 TFSI quattro	S tronic	195 (265)	17 Zoll	9,1 / 6,0 / 7,1	162	C
	7-Gang		18 Zoll	9,2 / 6,1 / 7,2	165	C
			19 Zoll	9,2 / 6,1 / 7,2	165	C

Audi A4 allroad quattro – Dieselfahrzeuge

40 TDI quattro	S tronic 7-Gang	150 (204)	17 Zoll	5,6 / 4,3 / 4,8	126	A
			18 Zoll	5,7 / 4,5 / 4,9	130	A
			19 Zoll	5,7 / 4,5 / 4,9	130	A
50 TDI quattro	tiptronic 8-stufig	210 (286)	17 Zoll	8,1 / 5,2 / 6,3	165	B
			18 Zoll	8,3 / 5,3 / 6,4	168	C
			19 Zoll	8,3 / 5,3 / 6,4	168	C

Erläuterungen

¹ Die angegebenen Verbrauchs- und Emissionswerte wurden nach den gesetzlich vorgeschriebenen Messverfahren ermittelt. Seit dem 1. September 2017 werden bestimmte Neuwagen bereits nach dem weltweit harmonisierten Prüfverfahren für Personenkraftwagen und leichte Nutzfahrzeuge (Worldwide Harmonized Light Vehicles Test Procedure, WLTP), einem realistischeren Prüfverfahren zur Messung des Kraftstoffverbrauchs und der CO₂-Emissionen, typgenehmigt. Ab dem 1. September 2018 wird der WLTP schrittweise den neuen europäischen Fahrzyklus (NEFZ) ersetzen. Wegen der realistischeren Prüfbedingungen sind die nach dem WLTP gemessenen Kraftstoffverbrauchs- und CO₂-Emissionswerte in vielen Fällen höher als die nach dem NEFZ gemessenen. Dadurch können sich ab 1. September 2018 bei der Fahrzeugbesteuerung entsprechende Änderungen ergeben. Weitere Informationen zu den Unterschieden zwischen WLTP und NEFZ finden Sie unter www.audi.de/wltp.

Aktuell sind noch die NEFZ-Werte verpflichtend zu kommunizieren. Soweit es sich um Neuwagen handelt, die nach WLTP typgenehmigt sind, werden die NEFZ-Werte von den WLTP-Werten abgeleitet. Die zusätzliche Angabe der WLTP-Werte kann bis zu deren verpflichtender Verwendung freiwillig erfolgen. Soweit die NEFZ-Werte als Spannen angegeben werden, beziehen sie sich nicht auf ein einzelnes, individuelles Fahrzeug und sind nicht Bestandteil des Angebotes. Sie dienen allein Vergleichszwecken zwischen den verschiedenen Fahrzeugtypen. Zusatzausstattungen und Zubehör (Anbauteile, Reifenformat usw.) können relevante Fahrzeugparameter, wie z. B. Gewicht, Rollwiderstand und Aerodynamik verändern und neben Witterungs- und Verkehrsbedingungen sowie dem individuellen Fahrverhalten den Kraftstoffverbrauch, den Stromverbrauch, die CO₂-Emissionen und die Fahrleistungswerte eines Fahrzeugs beeinflussen. Weitere Informationen zum offiziellen Kraftstoffverbrauch und den offiziellen spezifischen CO₂-Emissionen neuer Personenkraftwagen können dem „Leitfaden über den Kraftstoffverbrauch, die CO₂-Emissionen und den Stromverbrauch neuer Personenkraftwagen“ entnommen werden, der an allen Verkaufsstellen und bei der DAT Deutsche Automobil Treuhand GmbH, Hellmuth-Hirth-Str. 1, D-73760 Ostfildern oder unter www.dat.de unentgeltlich erhältlich ist.

² Unverbindliche Preisempfehlung des Herstellers, zzgl. Überführungs- und Zulassungskosten.

³ Safelock wird nur über eine länderspezifische Codierung durch die Diebstahlwarnanlage aktiviert. Safelock allein ist keine Sonderausstattung und nicht durch den Kunden separat wählbar.

⁴ Mikrofaser Dinamica ist ein atmungsaktives Mikrofasermaterial, welches anteilig aus recycelten Polyesterfasern und aufbereitetem PET hergestellt wird.

⁵ Informationen über kompatible Mobiltelefone erhalten Sie bei Ihrem Audi Partner oder unter www.audi.de/bluetooth.

⁶ Abhängig von länderspezifischer Verfügbarkeit.

⁷ Bitte beachten Sie auch die Audi connect-Rechtshinweise ab Seite 116 für weitere Informationen.

⁸ In Gebieten mit unzureichendem GPS-Empfang oder außerhalb der Abdeckung des jeweiligen Mobilfunkanbieters können einige Funktionen/Dienste keine Daten senden/empfangen und sind ggf. nicht oder nur eingeschränkt verfügbar.

⁹ Bitte beachten Sie: Die Systeme arbeiten nur innerhalb von Systemgrenzen und unterstützen den Fahrer. Die Verantwortlichkeit und notwendige Aufmerksamkeit im Straßenverkehr verbleiben beim Fahrer.

¹⁰ Eingetragene Marke des Verbandes der Automobilindustrie e. V. (VDA).

¹¹ Glanzgedrehte, glanzgefräste, polierte oder teilpolierte Räder dürfen nicht bei winterlichen Straßenverhältnissen eingesetzt werden. Die Felgenoberfläche besitzt herstellungsbedingt keinen ausreichenden Korrosionsschutz und kann durch Streusalz oder Ähnliches dauerhaft beschädigt werden.

¹² Voraussetzung für den Audi connect Schlüssel ist der optionale Komfortschlüssel (4F2/4I3).

¹³ Informationen über kompatible Mobiltelefone (Voraussetzung u. a.: Android-Betriebssystem, NFC-Technologie und Secure Element im Smartphone integriert) erhalten Sie bei Ihrem Audi Partner oder unter www.audi.de/bluetooth.

¹⁴ Die aktuelle Kompatibilität des iOS-/Android-Betriebssystems finden Sie in der Beschreibung der myAudi App im jeweiligen App Store. Vorherige Registrierung unter www.audi.de/myaudi erforderlich.

¹⁵ Verifikation Ihres myAudi Accounts beim Audi Partner notwendig. Auf dem Smartphone muss zuvor die kostenlose myAudi App installiert werden.

¹⁶ Nur in Verbindung mit Automatikgetriebe erhältlich.

¹⁷ Alcantara ist ein Mikrofaservlies.

¹⁸ Die Nutzung des Head-up Displays ist mit polarisierenden Sonnenbrillengläsern eingeschränkt.

¹⁹ Navigationsdaten für unterstützte Länder auf integriertem SSD-Speicher verfügbar. Nähere Informationen erhalten Sie bei Ihrem Audi Partner.

²⁰ Die ausgelieferte Kartenversion kann im halbjährlichen Rhythmus bis maximal 5 Jahre nach Produktionsende der verbauten Infotainment-Gerätegeneration kostenfrei aktualisiert werden. Die aktuellen Navigationsdaten werden auf der myAudi Plattform unter www.my.audi.com zum Download bereitgestellt und können via USB-Speichermedium im Fahrzeug installiert werden. In Verbindung mit Audi connect können die Karten für die Heimatregion auch direkt im Fahrzeug heruntergeladen und monatlich aktualisiert werden. Darüber hinaus ist es möglich, die neuen Navigationsdaten bei einem Audi Partner installieren zu lassen, wobei zusätzliche Kosten entstehen können.

²¹ Verfügbar in ausgewählten Sprachen.

²² Die Audi connect-Dienste müssen nach 3 Jahren kostenpflichtig verlängert werden. Funktionsumfänge können länderspezifischen Einschränkungen unterliegen. Audi connect Navigation & Infotainment ist nur in Verbindung mit einem freigeschalteten MMI Navigationssystem plus vollumfänglich nutzbar.

²³ Google und das Google-Logo sind eingetragene Marken von Google Inc.

²⁴ Der Audi connect-Dienst ist nur in Verbindung mit der optionalen MMI Navigation plus mit MMI touch verfügbar.

²⁵ Ist in ausgewählten Städten und für ausgewählte Straßenzüge verfügbar.

²⁶ Amazon, Alexa und alle zugehörigen Logos sind Marken oder eingetragene Marken von Amazon.com, Inc. oder eines damit verbundenen Unternehmens. Die Amazon Alexa-Integration ist in folgenden Sprachen verfügbar: Deutsch, Spanisch, Italienisch, Französisch, Englisch und Japanisch. Die Systemsprache der MMI Navigation plus mit MMI touch muss auf eine von Amazon Alexa-Integration unterstützte Sprache eingestellt sein. Weitere Informationen zur Verfügbarkeit erhalten Sie bei Ihrem Audi Partner. Audiostreaming über Alexa erfordert kostenpflichtiges Datenvolumen über einen Partner von Audi.

²⁷ Dienst erfordert kostenpflichtiges Datenvolumen über einen Partner von Audi.

²⁸ Für die Bearbeitung des Newsfeeds in myAudi wird ein myAudi Account benötigt.

²⁹ Empfang ist abhängig von lokaler digitaler Netzverfügbarkeit. Inhalt und Umfang der Zusatzinformationen sind abhängig von der Bereitstellung durch den jeweiligen Radiosender.

³⁰ Nur für Android-Geräte. Informationen über kompatible Mobiltelefone erhalten Sie bei Ihrem Audi Partner oder unter www.audi.de/bluetooth.

³¹ Das Smartphone muss folgende Voraussetzungen erfüllen: ein hochwertiges USB-Kabel (z. B. von Audi Original Zubehör), bei Apple-Geräten mindestens ein iPhone 6, aktuellste iOS-Version empfohlen, bei Android-Geräten mindestens Android 5.0 (Lollipop), aktuellste Android-Version empfohlen und installierte Android Auto-App.

³² Audi hat keinen Einfluss darauf, welche Applikationen über das Audi Smartphone Interface angezeigt werden. Für die innerhalb der Applikationen angezeigten Inhalte und Funktionen sind die jeweiligen Anbieter verantwortlich.

³³ Für das Herstellen einer kabellosen Verbindung müssen folgende Voraussetzungen erfüllt sein: 1. In dem Verkaufsland muss das Betreiben des 5-GHz-WLANs auch außerhalb der geschlossenen Räume erlaubt sein (z. B. nicht in Chile, Indien, Japan). Informationen über die Gegebenheiten in Ihrem Land erhalten Sie bei Ihrem Audi Partner. 2. Bei Apple-Geräten mindestens ein iPhone 6, aktuellste iOS-Version empfohlen. Dabei müssen WLAN, Bluetooth und Siri auf dem Smartphone eingeschaltet sein. 3. Bei Android-Geräten: Android-Version 11.0, Unterstützung des 5-GHz-WLANs und installierte Android Auto-App.

³⁴ Übermittlung der im MMI eingestellten Sprache. Die Sprachenverfügbarkeit des Notrufs ist länderabhängig.

³⁵ Vorherige Anmeldung und Aktivierung der Funktion unter www.audi.de/myaudi notwendig.

³⁶ Motorstart ohne Fahrzeugschlüssel nicht möglich.

³⁷ Nur in Verbindung mit der optionalen Standheizung.

³⁸ Nur in Verbindung mit der optionalen Diebstahlwarnanlage. Nur wenn Push-Mitteilungen erlaubt worden sind, um Benachrichtigungen zu erhalten.

³⁹ Funktionsinhalte können je nach Länderverfügbarkeit und Fahrzeugkonfiguration abweichen.

⁴⁰ Nur bei werksseitig verbauten Anhängervorrichtungen.

⁴¹ Nur in Verbindung mit Kraftstoffbehälter mit erhöhtem Füllvolumen erhältlich.

⁴² Voraussetzung: Mobiltelefon verfügt über Bluetooth-Profil MAP (Message Access Profile). Informationen über kompatible Mobiltelefone erhalten Sie bei Ihrem Audi Partner oder unter www.audi.de/bluetooth.

⁴³ Die Verantwortung für die Funktionen und Inhalte von Amazon Alexa liegt bei Amazon. Bestimmte Alexa-Funktionen sind abhängig von kompatibler Smarthome-Technologie.

Hinweis: Sonderausstattung ersetzt in der Regel die entsprechende Serienausstattung.

Audi Vorsprung durch Technik



AUDI AG
85045 Ingolstadt
www.audi.de
Stand: 17. Juni 2021

Printed in Germany
133/1155.42.00

Die Angaben zu Preisen, Lieferumfang, Kraftstoff-/Stromverbrauch, CO₂-Emissionen, Leistung und zu sonstigen technischen Daten entsprechen den zum Zeitpunkt der Drucklegung vorhandenen Kenntnissen. Irrtümer, Druckfehler und Änderungen bleiben vorbehalten. Der jeweils aktuelle Datenstand kann unter www.audi.de abgerufen werden. Nachdruck, auch auszugsweise, nur mit schriftlicher Genehmigung der AUDI AG.

Alle Angaben basieren auf den Merkmalen des deutschen Marktes. Marktindividuell kann es zu Abweichungen kommen.

Das Papier dieses Katalogs wurde aus chlorfrei gebleichtem Zellstoff hergestellt.